



TG-1

УЛЬТРАЗВУКОВОЙ КОМПЛЕКТ ДЛЯ КОНТРОЛЯ ГЕРМЕТИЧНОСТИ ТРАНСПОРТНЫХ СРЕДСТВ, РЕЗЕРВУАРОВ И ТРУБОПРОВОДОВ

РУКОВОДСТВО ПО ЭКСПЛУАТАЦИИ

Версия 1.03 сен.2021г.



1	БЕЗОПАСНОСТЬ	5
2	УСТРОЙСТВО И ПРИНЦИП РАБОТЫ	6
2.1	Описание детектора TUD-1	6
2.1.1	Элементы управления и индикации	7
2.2	Описание генератора GUD-1	8
2.3	Элементы управления и индикации	8
3	ПОРЯДОК И МЕТОДИКА РАБОТЫ	9
3.1	Рекомендации по обнаружению и поиску источников ультразвука	9
3.2	Рекомендации по обнаружению и поиску утечек газов и жидкостей	10
3.2.1	Порядок работы	10
3.2.2	Составление отчёта обследования (диагностирования)	11
3.3	Рекомендации по обнаружению электрических разрядов	11
3.4	Рекомендации по оценке герметичности безнапорных резервуаров с использованием генератора ультразвука	12
3.5	Использование дополнительных насадок-концентраторов	13
3.6	Установка наушников	14
4	ПИТАНИЕ	15
4.1	Детектор TUD-1	15
4.2	Генератор GUD-1	16
5	ТЕХНИЧЕСКИЕ ХАРАКТЕРИСТИКИ	17
5.1	Детектор TUD-1	17
5.2	Генератор GUD-1	17
6	КОМПЛЕКТАЦИЯ	18
7	ОБСЛУЖИВАНИЕ	18
8	УТИЛИЗАЦИЯ	18
9	СВЕДЕНИЯ ОБ ИЗГОТОВИТЕЛЕ	19
10	СВЕДЕНИЯ О СЕРВИСНОМ ЦЕНТРЕ	19
11	ССЫЛКИ В ИНТЕРНЕТ	19

1 БЕЗОПАСНОСТЬ

Ультразвуковой комплект TG-1 используется для контроля герметичности транспортных средств, резервуаров и трубопроводов. В качестве источника ультразвукового сигнала используется генератор GUD-1, работающий в диапазоне ультразвукового излучения частотой 40 ± 1 кГц. Диагностика осуществляется совместно с ультразвуковым детектором утечек и электрических разрядов TUD-1 (или аналогичным).



Производитель оставляет за собой право внесения изменений во внешний вид, а также технические характеристики прибора.

Для того чтобы гарантировать правильную работу прибора, необходимо соблюдать следующие рекомендации:



Перед работой с прибором необходимо изучить данное Руководство, тщательно соблюдать правила защиты, а также рекомендации Изготовителя.

Применение прибора, несоответствующее указаниям Изготовителя, может быть причиной поломки прибора и источником серьёзной опасности для Пользователя.

- Прибор должен обслуживаться только квалифицированным персоналом, ознакомленным с Правилами техники безопасности;
- **Недопустимо применение:**
 - Повреждённый и неисправный полностью или частично детектор;
 - Провода и элементы комплектации с повреждённой изоляцией;
 - Прибор, который долго хранился в условиях, несоответствующих техническим характеристикам (например, при повышенной влажности).
- Ремонт должен осуществляться только представителями авторизованного Сервисного Центра.

Запрещается пользоваться приборами с ненадёжно закрытым или открытым контейнером для элементов питания, а также осуществлять питание от любых других источников, кроме указанных в настоящем Руководстве.

Устройства относятся к изделиям, работающим при безопасном сверхнизком напряжении, а их конструктивное и схемное исполнения соответствуют требованиям ГОСТ 12.2.007.0-75 «Система стандартов безопасности труда (ССБТ). Изделия электротехнические. Общие требования безопасности (с Изменениями №1, 2, 3, 4)» для III класса защиты электротехнических изделий, снабжённых органами управления и индикации.

Устройства имеют общепромышленное исполнение и не предназначены для применения во взрывоопасных зонах. Для уточнения наличия моделей, разрешённых для работы во взрывоопасных помещениях, просьба обращаться к Производителю.

2 УСТРОЙСТВО И ПРИНЦИП РАБОТЫ

2.1 Описание детектора TUD-1

Устройство TUD-1 используется для локализации мест повреждения в различных системах и объектах. Повреждения объектов являются источником акустических волн в диапазоне инфразвука, слышимых звуков, ультразвука и гиперзвука. Человеческое ухо позволяет получать звуки в диапазоне 16...20 000 Гц. Благодаря характеру ультразвука, правильно определить источник их образования можно путём преобразования их в спектр слышимых частот.

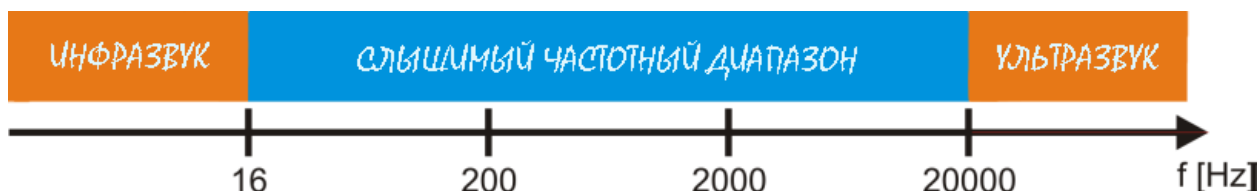

К числу повреждений относятся, прежде всего, утечки газов, утечки и любые неправильные соединения в трубопроводах, а также сварные швы в резервуарах и электрические разряды различной физической природы. Детектор утечки и электрического разряда TUD-1 позволяет обнаруживать акустические волны в узком диапазоне ультразвука.

Принцип действия прибора основан на приёме и преобразовании в электрический сигнал ультразвуковых колебаний, распространяющихся в воздушной среде от источника ультразвука.

Преобразование ультразвукового акустического сигнала в электрический осуществляется пьезоэлектрическим преобразователем (ПЭП) с резонансной характеристикой преобразования, имеющей максимум на частоте приёма в диапазоне 40 ± 1 кГц.

Электронный тракт прибора обеспечивает предварительное усиление сигнала с ПЭП, выделение составляющих спектра в информативной полосе частот, преобразование их в сигнал в виде напряжения переменного тока с частотой звукового диапазона, усиление их по мощности и подачу на наушники для прослушивания оператором звуковых сигналов, а также на пятиуровневый светодиодный индикатор уровня сигнала. Подаваемый на наушники и светодиодный индикатор уровня сигнал может плавно изменяться с помощью соответствующего регулятора.

По схемотехническому построению прибор является приёмником прямого преобразования и реализует функции электронного детектора интенсивности принимаемых ультразвуковых колебаний без их оценки в единицах физических величин.

Прибор обеспечивает выполнение ряда дополнительных функций:

- Светодиодную сигнализацию включения прибора;
- Светодиодную сигнализацию предельно допустимого снижения напряжения батареи;
- Защиту от изменения полярности подключаемой батареи;
- Защиту от короткого замыкания в цепи электропитания прибора.

2.1.1 Элементы управления и индикации

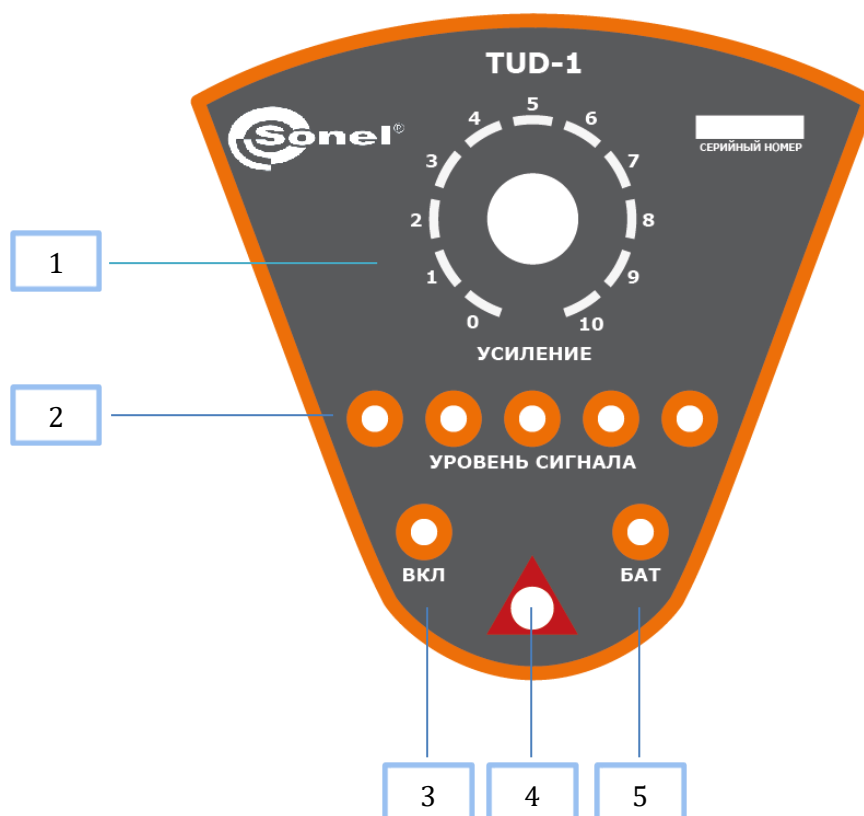

1 – ручка **УСИЛЕНИЯ** для регулировки коэффициента усиления чувствительности входного сигнала.

2 – **УРОВЕНЬ СИГНАЛА** – пятиступенчатый светодиодный индикатор силы принимаемого акустического сигнала.

3 – **ВКЛ** светодиодный индикатор включенного прибора.

4 – переключатель электропитания прибора ВКЛ/ВЫКЛ.

5 – **БАТ** светодиодный индикатор разряда батареи электропитания.

Наушники подключаются к детектору с помощью выходящего из ручки корпуса кабеля, оканчивающегося аудио разъёмом 3,5 мм.



Запрещается подключать к прибору наушники других типов (не входящих в комплект прибора), кроме указанных в данном Руководстве.

Прибор может комплектоваться дополнительными насадками (дополнительная комплектация), которые позволят изменить чувствительность и диаграмму направленности при приёме ультразвукового излучения обследуемых объектов.



При подключении акустической насадки прибор необходимо удерживать за гайку с резьбовым каналом. Запрещается создавать значительный крутящий момент.

2.2 Описание генератора GUD-1

Использование генератора ультразвука совместно с детектором позволяет реализовать его работу в режиме активного, бесконтактного индикатора ультразвука при котором контролируемое ультразвуковое излучение создаётся на частоте приёмника, а сам генератор размещается внутри проверяемого на герметичность замкнутого объёма.

Физическая сущность такого способа выявления негерметичности в элементах конструкции проверяемого объекта основана на проникающей способности специально генерируемого ультразвукового излучения через указанные негерметичности и возможности фиксации их детектором.

С помощью такого комплекта (генератор + детектор) выявляются дефекты, приводящие к нарушению герметичности люков, кабин, салонов, отсеков различных объектов, включая автомобильные, авиационные и морские транспортные средства, а также безнапорных контейнеров и резервуаров.

2.3 Элементы управления и индикации

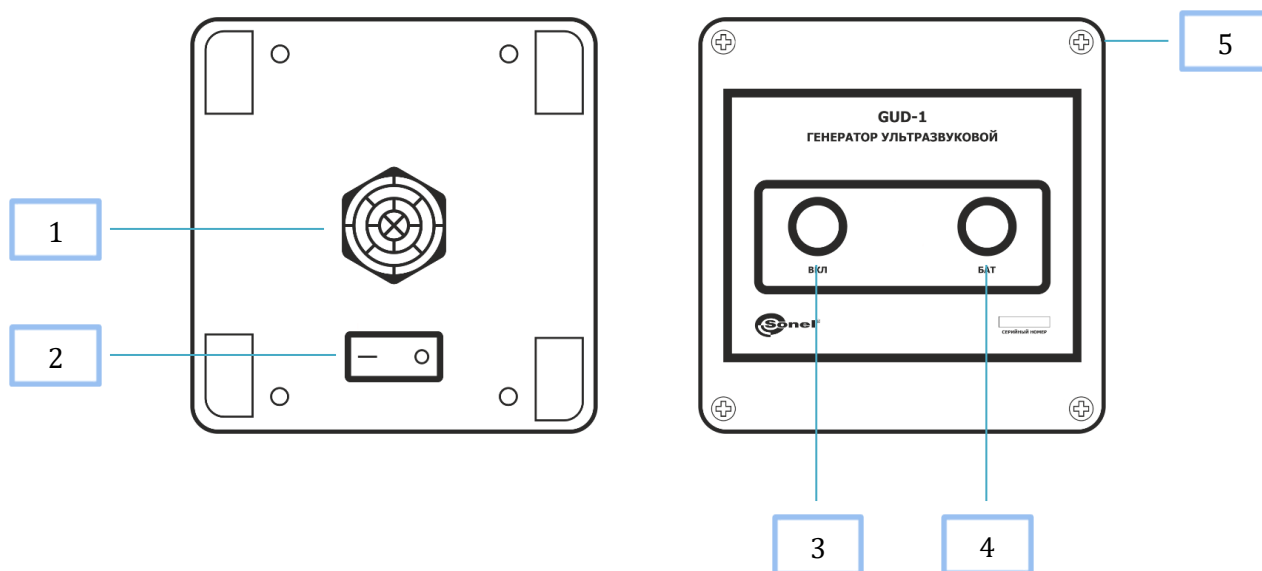

- 1** – ультразвуковой излучатель.
- 2** – переключатель электропитания прибора ВКЛ/ВЫКЛ.
- 3** – светодиодный индикатор **ВКЛ** для индикации электропитания.
- 4** – светодиодный индикатор **БАТ** для индикации разряда батареи электропитания.
- 5** – крепёжные винты (4 шт.). Необходимо отвинтить при замене элементов питания.

3 ПОРЯДОК И МЕТОДИКА РАБОТЫ

Возникновение дефектов у различных технических объектов, как правило, сопровождается характерным изменением параметров излучаемых ими ультразвуковых колебаний. Это обусловлено наличием и проявлением таких генерирующих ультразвук процессов, как кавитация и турбулентность потока газа или жидкости, трение и соударение твёрдых тел, искровой, коронный или дуговой электрический разряд и т.д.

Прибор является высокочувствительным детектором ультразвукового излучения и потенциально позволяет обнаруживать дефекты на различных объектах.

Вместе с тем, для эффективного использования диагностических возможностей прибора оператор, производящий диагностическое обследование, должен понимать происходящие в контролируемом объекте процессы, учитывать физические особенности генерации, распространения и затухания ультразвуковых сигналов, а также творчески подходить к построению диагностических процедур и анализу полученных результатов.

Для ознакомления оператора с методикой применения прибора в последующих разделах представлены рекомендации, обобщающие результаты испытаний и опыт использования детектора ультразвука на промышленных и транспортных объектах.

3.1 Рекомендации по обнаружению и поиску источников ультразвука

Ультразвуковая волна, распространяясь от источника излучения к приёмнику (детектору ультразвука), претерпевает различные изменения, обусловленные её поглощением (ослаблением), преломлением и отражением в соответствии с законами распространения ультразвука.

Характеристики акустических колебаний, распространяющихся в воздушной среде от любого источника ультразвука, зависят от большого количества факторов, например, от интенсивности и спектрального состава генерируемого излучения, температуры и влажности окружающей среды, расстояния между источником и приёмником, наличия на пути распространения акустической волны экранирующих и отражающих поверхностей и т.д.

При наличии одного источника ультразвука в свободном (открытом) воздушном пространстве задача его поиска не вызывает затруднений и легко решается оператором путём последовательного приближения к потенциально возможным источникам излучений с одновременным сканированием прибором обследуемого пространства и управления регулятором уровня сигнала, добиваясь минимально возможного усиления, при котором источник ультразвука обнаруживается.

Увеличение уровня звукового сигнала свидетельствует о приближении к источнику ультразвука, уменьшение - об удалении.

Акустическое поле в промышленных зонах часто образуется в результате наложения излучений от различных источников, что усложняет обнаружения искомого источника и указывает на необходимость исключения или максимального ослабления интенсивности посторонних источников ультразвука во время диагностического обследования.

С этой целью в зоне использования детектора ультразвука должны быть по возможности отключены все агрегаты и оборудование, генерирующие ультразвук в процессе функционирования. К числу таковых относятся:

- Ультразвуковое технологическое оборудование;
- Электросварочные аппараты;
- Металлорежущие и шлифовальные станки;
- Источники электропитания с высокочастотными преобразователями;
- Электрические машины, содержащие щёточно-коллекторные узлы;
- Ручной электроинструмент;
- Вентиляторы, компрессоры, газотурбинные двигатели и т.д.

Ещё более сложным для распознавания является поиск источника излучения в замкнутом пространстве, например, в помещениях и отсеках, где суммарное акустическое поле образуется в результате наложения от различных источников как прямых, так и отражённых излучений.

При этом поиск может приводить к неправдоподобным источникам излучения, например, стене. Это означает, что обнаруженный сигнал является отражённым, а действительный источник ультразвука нужно искать в противоположном направлении от обнаруженного места.

В такой ситуации, кроме вышеуказанных рекомендаций по исключению посторонних источников ультразвука, необходимо тщательно анализировать влияние возможных отражений и применять различные отражающие и ослабляющие ультразвук щиты и экраны (например, из поролон и картона) с целью уменьшения интенсивности мешающего излучения в зоне обследуемого агрегата (участка).

3.2 Рекомендации по обнаружению и поиску утечек газов и жидкостей

Физическая возможность обнаружения утечек с помощью детектора ультразвука обусловлена явлением возникновения акустических колебаний (в широком частотном диапазоне, включая ультразвуковой) при турбулентном истечении находящегося под давлением газа/жидкости через микрощели и микротрещины в окружающей среде.

Порог чувствительности (наименьший обнаруживаемый поток), достигаемый использующим это явление ультразвуковым течеискателем, зависит от большого количества факторов (перепада давления, геометрии канала утечки, физических свойств газа/жидкости и т.д.) и находится в диапазоне, примерно, (0,001 - 0,01) м³*Па/с.

С практической точки зрения интерес представляет дальность обнаружения утечки фиксированной величины.

В результате испытаний на реальных объектах установлено, что описываемая модель прибора позволяет обнаруживать утечки на расстоянии 10 и более метров.

3.2.1 Порядок работы

Перед проведением обследования любого объекта на предмет наличия утечек необходимо:

- Ознакомиться с технической документацией на данный объект, обращая внимание на диапазон допустимых значений величины давления в системе (трубопроводы, агрегаты,

приборы), возможности индикации и регулирования давления в системе и участках системы, расположение запорной арматуры и разъёмных соединений;

- Выявить среди элементов оборудования обследуемого объекта агрегаты и приборы, генерирующие ультразвук в процессе своего исправного функционирования, например, регулятор давления Казанцева и аналогичные по принципу работы изделия;
- Получить информацию о расположении и возможности отключения на период обследования близко расположенного оборудования (см.п.3.1), являющегося мощным источником ультразвука.

3.2.2 Составление отчёта обследования (диагностирования)

Отчёт обследования должен включать перечень и временную последовательность технологических операций, выполняемых на диагностируемом объекте в процессе применения детектора ультразвука.

Отчёт составляется на основе анализа полученной об объекте информации и с учётом следующих рекомендаций:

- На период обследования близко расположенное оборудование, создающее ультразвуковое излучение в зоне контроля, должно быть отключено;
- Сложную систему целесообразно диагностировать по частям (подсистемам, агрегатам);
- Для обнаружения минимальных утечек необходимо создавать в системе (участках системы) максимально возможное по нормативным документам давление;
- Генерирующие ультразвук (в процессе исправного функционирования) агрегаты и приборы обследуемой системы, должны быть отключены или заглушены с помощью поглощающих ультразвук экранов.

3.3 Рекомендации по обнаружению электрических разрядов

Возможность обнаружения электрических разрядов различной физической природы (искровых, дуговых, коронных) с помощью детектора ультразвука обусловлена тем, что окружающие разряд молекулы воздуха подвергаются ударному возмущению, приводящему к генерации акустических колебаний в широком частотном диапазоне, включая ультразвуковой.

Интенсивность и спектральный состав создаваемого разрядами акустического излучения сложным образом зависят от большого количества факторов и возможна лишь их экспериментальная оценка, а, следовательно, и экспериментальная оценка дальности обнаружения электрических разрядов с помощью детектора ультразвука.

В результате испытаний на реальных электроэнергетических объектах установлено, что описываемая модель прибора позволяет обнаруживать электрические разряды в низковольтных распределительных устройствах на расстояниях до 10 метров, а в высоковольтных ЛЭП на расстояниях до 30 метров.

Рекомендации по обнаружению и поиску электрических разрядов в части необходимости проведения подготовительных работ, составления отчёта обследования и исключения влияния различных помех, аналогичны перечисленным в п.3.1 и п.3.2.

При организации ультразвукового контроля объектов электрооборудования должны также учитываться следующие особенности:

- Поиск электрических разрядов и утечек тока должен производиться на объектах функционирующего электрооборудования, что требует тщательным соблюдением правил техники безопасности;
- Объектами обследования могут быть как открытые устройства (например, расположенные вне защитных кожухов изоляторы, кабели, рубильники и т.п.), так и устройства расположенные внутри таковых, например, в распределительных щитах, поскольку защитные кожуха, как правило, имеют щели и вентиляционные отверстия, через которые ультразвуковое излучение проникает наружу;
- Для детализации места дефекта и повышения достоверности диагностики целесообразно наряду с ультразвуковым контролем использовать другие виды контроля, например, тепловизионный.

3.4 Рекомендации по оценке герметичности безнапорных резервуаров с использованием генератора ультразвука

Использование генератора ультразвука совместно с базовой моделью прибора позволяет реализовать его работу в режиме активного бесконтактного детектора ультразвука, при котором контролируемое ультразвуковое излучение создаётся на частоте приёма детектора портативным генератором, размещаемом внутри проверяемого на герметичность замкнутого объёма.

Физическая сущность такого способа выявления сквозных микронеплотностей в элементах конструкции проверяемого объекта основана на проникающей способности специально генерируемого ультразвукового излучения через указанные микронеплотности и возможности фиксации «просачивающегося» ультразвука соответствующим детектором.

С помощью прибора в таком варианте комплектации выявляются дефекты, приводящие к нарушению герметичности люков, кабин, салонов, отсеков различных объектов, включая автомобильные, авиационные и морские транспортные средства, а также безнапорных контейнеров и резервуаров.

Активный способ ультразвукового контроля с использованием комплекса «генератор ультразвука – ультразвуковой детектор», работающего в диапазоне частот 40 ± 1 кГц, позволяет выявлять сквозные микронеплотности с величиной натекания, примерно, $(0,005 - 0,01) \text{ м}^3/\text{Па}\cdot\text{с}$.

Перед проведением обследования любого объекта на предмет наличия негерметичности необходимо:

- Ознакомиться с технической документацией на данный объект, обращая внимание на особенности его конструкции, материалы уплотнений, нормативные документы, регламентирующие процедуры контроля герметичности;
- Получить информацию о расположении и возможности отключения на период обследования близко расположенного оборудования, являющегося мощным источником ультразвука.

Затем составляется отчёт обследования объекта, который должен включать перечень и временную последовательность технологических операций, выполняемых на диагностируемом объекте в процессе применения генератора и детектора ультразвука.

Отчёт составляется на основе анализа полученной об объекте информации и с учётом следующих рекомендаций:

- На период обследования близко расположенное оборудование, создающее ультразвуковое излучение в зоне контроля, должно быть отключено;
- Сложный объект необходимо диагностировать по частям (отдельно расположенным люкам, отсекам, перегородкам);
- Для обнаружения минимальных микронеплотностей необходимо, чтобы оси диаграмм излучения и приёма генератора и приёмника совпадали, а расстояние между ними было минимальным;
- Закрепление и фиксация генератора в зоне контроля может производиться как с использованием магнитных держателей, так и путём применения монтажных кронштейнов;
- При необходимости фиксация и перемещение генератора по периметру контролируемого уплотнения может выполняться вторым оператором, координирующим свои действия с первым с использованием соответствующего канала связи.
- Во всех случаях проведения активного ультразвукового контроля герметичности применяется технологическая схема, предусматривающая создание внутри контролируемого резервуара, отсека или зоны ультразвукового акустического поля и последующего сканирования детектором ультразвука мест вероятного нарушения герметичности, например, контуров уплотнения трюмов, люков, иллюминаторов, дверей и т.д.

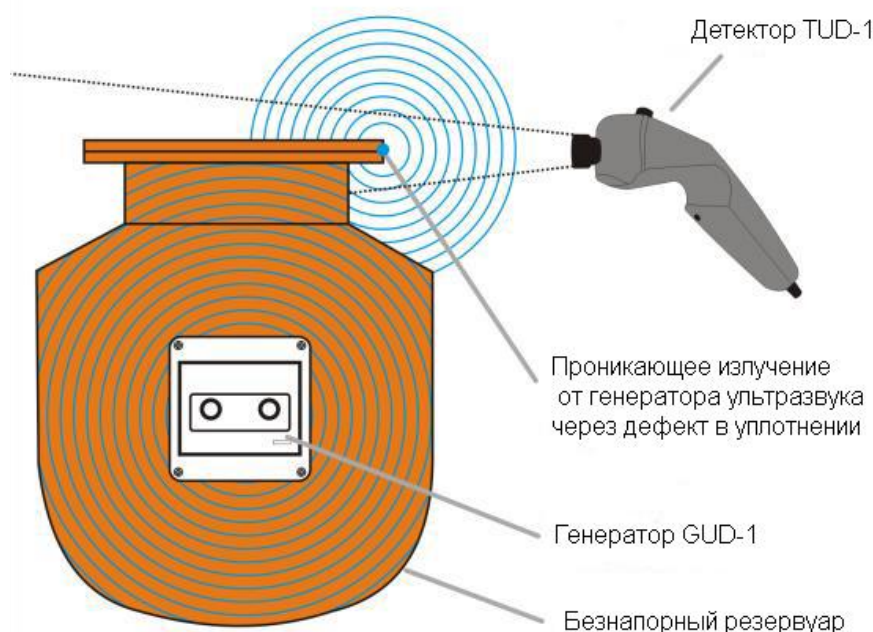

Принцип обнаружения негерметичности с помощью генератора и детектора ультразвука.

3.5 Использование дополнительных насадок-концентраторов

TUD-1 может работать самостоятельно или с использованием акустических зондов различного типа в зависимости от области применения:

- Зонд Тип-1 «РАСТРУБ» предназначен для грубого обнаружения утечек из широкой области сканирования;
- Зонд Тип-2 «ТРУБА» предназначен для сужения диапазона сканирования. Благодаря своей форме он позволяет проникать в отверстия более узкого диаметра для измерения внутри исследуемых объектов;
- Зонд Тип-3 «НОС» позволяет очень точно определить источник излучения ультразвуковых волн.

Для установки или замены акустической системы необходимо:

- Осторожно отвинтить заглушку, закрывающую гнездо акустических зондов, или отвинтить предварительно установленный зонд против часовой стрелки;
- Установить, прикрутив по часовой стрелке один из акустических зондов;
- По завершении работы закрепите гнездо зонда, прикрутив к нему заглушку, входящую в стандартное оборудование.

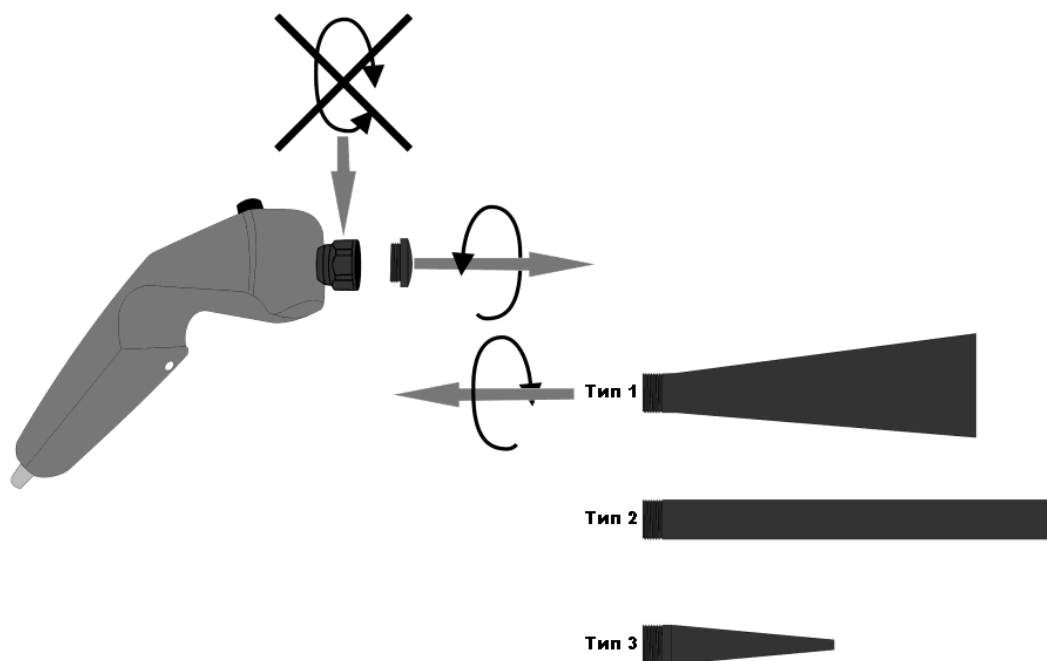

3.6 Установка наушников

Для правильного преобразования электрического сигнала в звуковой сигнал пользователю необходимо подключить наушники к приёмнику TUD-1. Наушники ограничивают оператора от окружающих звуков, позволяя одновременно прослушивание звуковых волн, что приводит к правильной интерпретации входящих сигналов и точной локации источника, генерируемых звуков.

- Вытащите наушники из чехла;
- Кабель для наушников с разъёмом 3,5 мм, выходящий из приёмника TUD-1, подсоедините к разъёму наушников;
- Наденьте наушники.



Неизвестные источники звуков могут привести к повреждению органов слуха. Поиск источников образования ультразвука в новой среде требует осторожности. Работа некоторых машин и оборудования может быть источником мощного ультразвука, что во время использования устройства TUD-1 может привести к неожиданному повреждению органов слуха. Соответственно, перед началом каждого измерения установите регулятор усиления на самый низкий уровень (цифра 0), а затем при необходимости увеличьте уровень. Перед подключением наушников проверьте, не поврежден ли соединительный кабель.

4 ПИТАНИЕ

4.1 Детектор TUD-1

Устройство питается элементом питания напряжением 9 В типа 6LR61.

Светодиодный индикатор **БАТ** означает, что прибор может работать в течение одного часа, после чего требуется заменить элемент питания.

Для замены аккумулятора:

- Выключите прибор и отсоедините наушники;
- Отвинтите винт, удерживающий крышку батарейного отсека;
- Снимите крышку;
- Замените разряженные батареи новыми, соблюдая полярность;
- Установите крышку и прикрутите крепёжный винт.

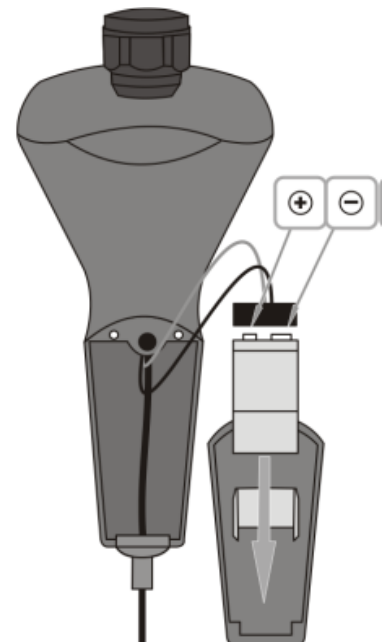
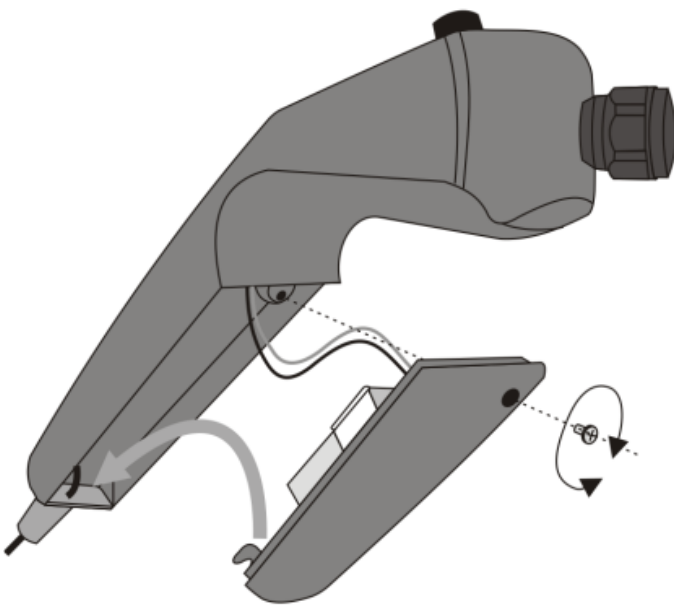

Запрещается использовать в качестве батареи электропитания другие типы элементов питания, кроме указанных в данном Руководстве.

4.2 Генератор GUD-1

Устройство питается элементом питания напряжением 9 В типа 6LR61.

Светодиодный индикатор **БАТ** означает, что прибор может работать в течение одного часа, после чего требуется заменить элемент питания.

Для замены аккумулятора:

- Выключите прибор;
- Отвинтите 4 крепежных винта корпуса;
- Снимите крышку;
- Замените разряженные батареи новыми, соблюдая полярность;
- Установите корпус и прикрутите крепежные винты.

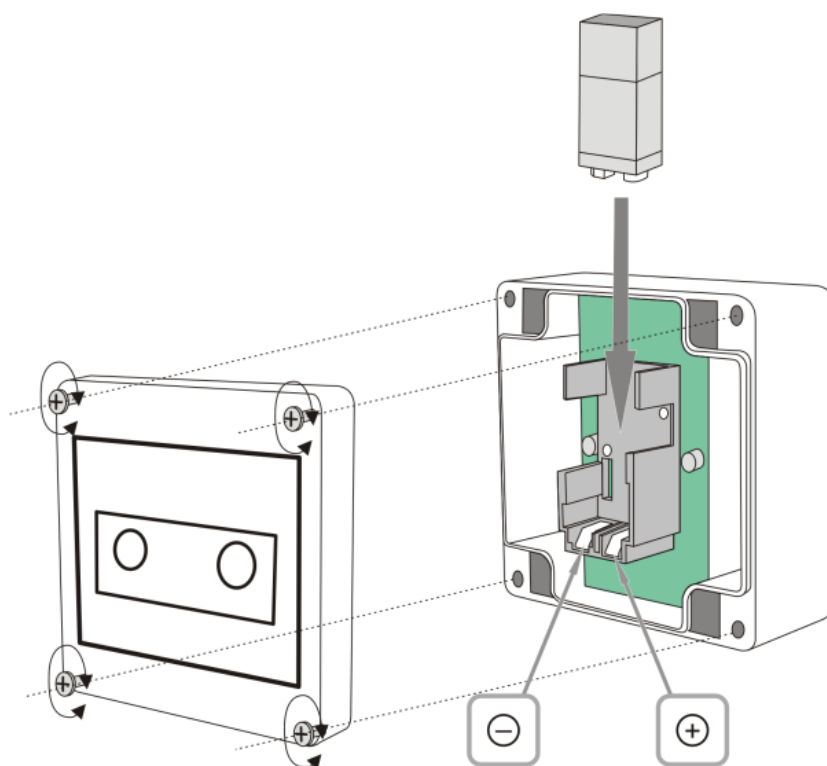

Запрещается использовать в качестве батареи электропитания другие типы элементов питания, кроме указанных в данном Руководстве.

5 ТЕХНИЧЕСКИЕ ХАРАКТЕРИСТИКИ

5.1 Детектор TUD-1

Питание	
Питание детектора	Элемент питания 6LR61 – 1 шт.

Условия окружающей среды и другие технические данные	
Диапазон рабочих температур	-20...45 °С
Влажность	не более 80 % при температуре 20 °С
Атмосферное давление	630...800 мм рт.ст.
Диапазон температур при хранении	10...35 °С
Влажность при хранении	не более 60 % при температуре 35 °С
Высота над уровнем моря	< 2000 м
Частота обнаружения ультразвукового излучения	40 ± 1 кГц
Динамический диапазон	не менее 60 дБ
Потребляемый ток при максимальном напряжении питания в установившемся режиме	не более 26 мА
Время установления рабочего режима	не более 5 сек
Время непрерывной работы прибора (без замены батареи)	не менее 20 ч
Размеры (в футляре)	120 x 230 x 280 мм
Масса с установленной батареей	не более 0,22 кг

5.2 Генератор GUD-1

Питание	
Питание генератора	Элемент питания 6LR61 – 1 шт.

Условия окружающей среды и другие технические данные	
Диапазон рабочих температур	-20...45 °С
Влажность	не более 80 % при температуре 20 °С
Атмосферное давление	630...800 мм рт.ст.
Диапазон температур при хранении	10...35 °С
Влажность при хранении	не более 60 % при температуре 35 °С
Высота над уровнем моря	< 2000 м
Частота генерированного ультразвукового излучения	40 ± 1 кГц
Потребляемый ток при максимальном напряжении питания в установившемся режиме	не более 5 мА
Время установления рабочего режима	не более 1 сек
Время непрерывной работы прибора (без замены батареи)	не менее 300 ч
Размеры	100 x 100 x 80 мм
Масса с установленной батареей	не более 0,26 кг

6 КОМПЛЕКТАЦИЯ

Наименование	Кол-во	Индекс
Генератор ультразвуковой GUD-1	1 шт.	WMRUGUD1
Ультразвуковой детектор утечек и электрических разрядов TUD-1	1 шт.	WMRUTUD1
Руководство по эксплуатации/Паспорт	1/1 шт.	
Стерефонические наушники (сопротивление 32 Ом)	1 шт.	
Насадка-концентратор № 1 «Раструб»	1 шт.	
Насадка-концентратор № 2 «Труба»	1 шт.	
Насадка-концентратор № 3 «Нос»	1 шт.	
Футляр М6	1 шт.	WAFUTM6
Элемент питания щелочной 9V 6LR61	2 шт.	

7 ОБСЛУЖИВАНИЕ



В случае нарушения правил эксплуатации оборудования, установленных Изготовителем, может ухудшиться защита, применяемая в данном приборе.

Техническое обслуживание сводится к периодической (не реже одного раза в квартал) очистке его составных частей от возможных загрязнений, проверке работоспособности и замене батареи.

Удаление загрязнений с поверхности составных частей прибора должно производиться сухой мягкой материей, а при значительном загрязнении допустимо использование спиртосодержащих растворителей.

Особое внимание следует обращать на чистоту электрических разъёмов кабеля, головных телефонов и резьбового канала прибора. При очистке резьбового канала необходимо исключить попадание любых частиц и жидкостей на датчик (ПЭП), размещённый в указанном канале.

Электронная схема не нуждается в чистке.

Комплект, упакованный в потребительскую и транспортную тару, может транспортироваться любым видом транспорта на любые расстояния.

Все остальные работы по обслуживанию проводятся только в авторизованном Сервисном Центре ООО «СОНЭЛ».

Ремонт осуществляется только в авторизованном Сервисном Центре.

В помещениях для хранения не должно быть пыли, паров, кислот, щелочей, вызывающих коррозию.

8 УТИЛИЗАЦИЯ

Ультразвуковой комплект для контроля герметичности транспортных средств, резервуаров и трубопроводов TG-1, предназначенный для утилизации, следует передать Производителю. В случае самостоятельной утилизации её следует проводить в соответствии с действующими правовыми нормами.

9 СВЕДЕНИЯ ОБ ИЗГОТОВИТЕЛЕ

ООО «СОНЭЛ», Россия

Юридический офис:

142713, Московская обл., Ленинский р-н, д. Григорчиково, ул. Майская, д.12.

Адрес осуществления деятельности:

142714, Московская обл., Ленинский р-н, д. Мисайлово, ул. Первомайская, д.158А.

Тел.: 8 (800) 550-27-57

E-mail: info@sonel.ru

Internet: www.sonel.ru

10 СВЕДЕНИЯ О СЕРВИСНОМ ЦЕНТРЕ

Гарантийный и послегарантийный ремонт осуществляет авторизованный Сервисный Центр компании СОНЭЛ и обеспечивает бесплатную доставку приборов и СИ в ремонт/из ремонта экспресс почтой.

Сервисный Центр расположен по адресу:

115533, г. Москва, пр-т Андропова, д.22, БЦ «Нагатинский», этаж 19, оф.1902.

Тел.: 8 (800) 550-27-57 доб.501 или +7 (495) 465-80-25

E-mail: standart@sonel.ru

Internet: www.poverka.ru

11 ССЫЛКИ В ИНТЕРНЕТ

Каталог продукции SONEL

<http://www.sonel.ru/ru/products/>

Электронная форма заказа услуг поверки электроизмерительных приборов.

<http://poverka.ru/main/request/poverka-request/>

Электронная форма заказа ремонта приборов SONEL

<http://poverka.ru/main/request/repair-request/>

Аренда оборудования и приборов

<https://priborvarendu.ru/>