

УТВЕРЖДАЮ

Первый заместитель генерального директора
ОАО «МНИПИ»

_____ А.А.Володкевич

" ____ " _____ 2009

КАЛИБРАТОР УНИВЕРСАЛЬНЫЙ Н4-101

Руководство по эксплуатации

УШЯИ.411648.003 РЭ

Начальник отдела,
руководитель разработки

_____ А.П.Костин

" ____ " _____ 2009

Исполнитель

_____ Г.А.Григорович

" ____ " _____ 20089

Нормоконтролер

_____ Г.М.Талаева

" ____ " _____ 2009

Литера О₁

Содержание

1	Описание и работа калибратора.....	4
1.1	Назначение.....	4
1.2	Технические характеристики	5
1.3	Состав калибратора.....	7
1.4	Устройство и работа	8
1.5	Маркировка и пломбирование.....	11
1.6	Упаковка	13
2	Подготовка к использованию.....	14
2.1	Меры безопасности	14
2.2	Подготовка к работе.....	14
2.3	Органы управления и подключения.....	15
3	Использование по назначению.....	19
3.1	Подготовка к проведению измерений.....	19
3.2	Проведение измерений.....	19
4	Техническое обслуживание.....	20
5	Текущий ремонт.....	21
6	Хранение	21
7	Транспортирование.....	21
8	Утилизация.....	21
9	Гарантии изготовителя.....	22
10	Свидетельство об упаковывании.....	24
11	Свидетельство о приемке.....	24
12	Особые отметки.....	25
	Приложение А Калибровка калибратора	26
	Приложение Б Перечень предприятий, осуществляющих гарантийное и послегарантийное обслуживание калибратора.....	29

Настоящее руководство по эксплуатации (РЭ), содержит сведения о принципе работы, устройстве и конструкции, характеристиках **калибратора универсального Н4-101** (далее по тексту - **калибратор**) и указания по правильной и безопасной его эксплуатации.

Калибратор может работать в информационно-измерительных системах по интерфейсу СТЫК С2.

Калибратор не предназначен для установки и эксплуатации во взрывоопасных и пожароопасных зонах по ПУЭ-86.

Калибратор соответствует техническим условиям ТУ ВУ 100039847.086-2008 “КАЛИБРАТОР УНИВЕРСАЛЬНЫЙ Н4-101”.

ВНИМАНИЕ !

НЕ ВКЛЮЧАТЬ КАЛИБРАТОР, НЕ ИЗУЧИВ НАСТОЯЩЕЕ РЭ.

При покупке калибратора через торговую сеть:

- проверить его работоспособность;
- проверить наличие талонов на гарантийный ремонт и сверить номер и тип приобретенного калибратора с указанными на гарантийном талоне;
- убедиться, что гарантийные талоны заполнены (поставлен штамп организации продавшей калибратор и указана дата продажи);
- проверить сохранность пломб и комплект поставки калибратора.

Изготовитель: ОАО “МНИПИ”
ул.Я.Коласа, 73
220113, г.Минск
Республика Беларусь

1 Описание и работа калибратора

1.1 Назначение

1.1.1 Калибратор предназначен для воспроизведения напряжения и силы постоянного и переменного токов.

Калибратор может быть использован для поверки и регулировки электроизмерительных приборов постоянного и переменного токов.

1.1.2 Калибратор соответствует требованиям ГОСТ 22261-94, а по условиям применения относится к группе 2 ГОСТ 22261-94 с расширенным диапазоном рабочих температур от 5 до 40 °С.

Нормальные условия применения:

- температура окружающего воздуха (20 ± 5) °С;
- относительная влажность воздуха от 30 до 80 %;
- атмосферное давление от 84 до 106 кПа (от 630 до 795 мм рт.ст.);

Рабочие условия применения:

- температура окружающего воздуха от плюс 5 до плюс 40 °С;
- относительная влажность воздуха до 80 % при температуре 25 °С;
- атмосферное давление от 84,0 до 106,7 кПа (от 630 до 800 мм рт.ст.);

1.1.3 Калибратор соответствует требованиям по радиоэлектронной защите:

- промышленные радиопомехи, создаваемые калибратором, не превышают значений, установленных СТБ ЕН 55022-2006 для оборудования класса В;

- устойчивость калибратора к электростатическим разрядам при непосредственном (контактном) воздействии электростатического разряда ± 4 кВ (степень жесткости 2) по СТБ МЭК 61000-4-2-2006, критерий качества функционирования В;

- устойчивость калибратора к провалам, кратковременным прерываниям и изменениям напряжения по СТБ МЭК 61000-4-11-2006:

1) при провалах напряжения сети до 0,7 Uном, длительностью до 500 мс, период повторения 5 с;

2) при прерываниях напряжения сети (напряжение равно нулю, длительность 100 мс, период повторения 5 с);

3) при выбросах напряжения сети до 1,2 Uном, длительностью до 500 мс, период повторения 5 с.

Критерий качества функционирования В;

- устойчивость калибратора к наносекундным импульсным помехам (амплитуда импульсов 1 кВ степень жесткости 2) по СТБ МЭК 61000-4-4-2006, критерий качества функционирования В;

- устойчивость калибратора к микросекундным помехам большой энергии (амплитуда импульсов 500 В по схеме *провод-провод* и 1000 В по схеме *провод-земля*) по СТБ МЭК 61000-4-5-2006 критерий качества функционирования В;

- устойчивость калибратора к радиочастотному электромагнитному полю в полосе частот от 80 до 1000 МГц напряженностью 130 дБ·мкВ/м (степень жесткости 2) по СТБ ГОСТ Р 51317.4.3-2001, критерий качества функционирования А

- устойчивость калибратора к кондуктивным помехам, наведенным радиочастотным электромагнитным полем на портах электропитания переменного тока должна соответствовать степени жесткости 2 по СТБ ГОСТ Р 51317.4.6-2001, критерий качества функционирования А.

1.2 Технические характеристики

1.2.1 Калибратор обеспечивает воспроизведение напряжения постоянного тока от 50 мкВ до 1000 В на пяти диапазонах с конечными значениями U_k 200 мВ; 2; 20; 200; 1000 В.

Пределы допускаемой основной погрешности и основные параметры калибратора приведены в таблице 1.1.

Таблица 1.1

U_k	Диапазон воспроизведения в значениях устанавливаемой шкалы	Пределы допускаемой основной погрешности \pm (% от U + % от U_k)	Максимальный ток нагрузки, мА	Напряжение шумов и пульсаций, мВ, не более
200 мВ	$\pm(000,05 - 200,00)$ мВ	0,03 + 0,005	10	1
2 В	$\pm(0,0010 - 2,0000)$ В	0,02 + 0,003	10	2
20 В	$\pm(00,010 - 20,000)$ В	0,02 + 0,003	10	2
200 В	$\pm(001,00 - 200,00)$ В	0,03 + 0,003	5	150
1000 В	$\pm(0010,0 - 1000,0)$ В	0,05 + 0,006	5	250

1.2.2 Калибратор обеспечивает воспроизведение напряжения переменного тока синусоидальной формы от 1 мВ до 750 В на пяти диапазонах с конечными значениями U_k 200 мВ; 2; 20; 200; 750 В.

Пределы допускаемой основной погрешности и основные параметры калибратора приведены в таблице 1.2.

Таблица 1.2

U_k	Диапазон воспроизведения в значениях устанавливаемой шкалы	Пределы допускаемой основной погрешности \pm (% от U + % от U_k)	Максимальный ток нагрузки, мА	Емкость нагрузки, пФ, не более	Коэффициент гармоник, %, не более
200 мВ	(001,0 - 200,0) мВ	0,20 + 0,05	10	1000	0,25
2 В	(0,100 - 2,000) В	0,15 + 0,02	10	1000	0,25
20 В	(01,00 - 20,00) В	0,15 + 0,02	10	1000	0,25
200 В	(010,0 - 200,0) В	0,20 + 0,03	5	330	0,5
750 В	(0100 - 0750) В	0,20 + 0,08	5	330	0,5

1.2.3 Калибратор обеспечивает воспроизведение силы постоянного тока в диапазоне от 0,05 мкА до 50 А на шести диапазонах с конечными значениями I_k 200 мкА; 2; 20; 200 мА; 2; 50 А.

Пределы допускаемой основной погрешности и основные параметры калибратора в зависимости от диапазона приведены в таблице 1.3.

Таблица 1.3

Ik	Диапазон воспроизведения в значениях устанавливаемой шкалы	Пределы допускаемой основной погрешности $\pm(\% \text{ от } I + \% \text{ от } I_k)$	Максимальное напряжение на нагрузке, В	Напряжение шумов и пульсаций при максимальном напряжении на нагрузке, мВ, не более
200 мкА	$\pm(000,05 - 200,00)$ мкА	0,05 + 0,005	5	-
2 мА	$\pm(0,0010 - 2,0000)$ мА	0,03 + 0,005	5	-
20 мА	$\pm(00,010 - 20,000)$ мА	0,03 + 0,005	5	-
200 мА	$\pm(000,10 - 200,00)$ мА	0,03 + 0,005	5	-
2 А	$\pm(0,0010 - 2,0000)$ А	0,05 + 0,005	5	10
50 А	$\pm(01,000 - 50,000)$ А	0,15 + 0,010	1	10

1.2.4 Калибратор обеспечивает воспроизведение силы переменного тока синусоидальной формы от 10 мкА до 50 А на пяти диапазонах с конечными значениями I_k 2; 20; 200 мА; 2; 50 А.

Пределы допускаемой основной погрешности и основные параметры калибратора в зависимости от диапазона приведены в таблице 1.4.

Таблица 1.4

Ik	Диапазон воспроизведения в значениях устанавливаемой шкалы	Пределы допускаемой основной погрешности $\pm(\% \text{ от } I + \% \text{ от } I_k)$	Максимальное напряжение на нагрузке, В	Коэффициент гармоник, %, не более
2 мА	(0,010 - 2,000) мА	0,15 + 0,05	3,0	0,25
20 мА	(01,0 0 - 20,00) мА	0,15 + 0,03	3,0	0,25
200 мА	(010,0 - 200,0) мА	0,15 + 0,03	3,0	0,25
2 А	(0,100 - 2,000) А	0,20 + 0,03	3,0	0,3
50 А	(01,00 - 50,00) А	0,20 + 0,03	0,7	1,0

Примечание – Погрешность и коэффициент гармоник на диапазоне 50 А гарантируются в частотном диапазоне от 45 до 1000 Гц. В диапазонах 40 - 45 Гц; 1000 – 2500 Гц калибратор является источником тока.

1.2.5 Калибратор воспроизводит напряжение переменного тока и силу переменного тока в диапазоне частот от 40 до 2500 Гц с дискретностью 1 Гц. Погрешность установки частоты не превышает $\pm 1\%$ от установленного значения.

1.2.6 Калибратор имеет производственно-эксплуатационный запас при выпуске не менее 20 % по основной погрешности.

1.2.7 Пределы допускаемой дополнительной погрешности от изменения температуры окружающей среды на каждые 10 °С в режимах калибратора напряжения и тока не превышают половины значений основной погрешности.

1.2.8 Калибратор обеспечивает обмен информацией по последовательному асинхронному интерфейсу типа СТЫК С2 в соответствии с ГОСТ 18145-81. Калибратор обеспечивает скорости обмена информацией 19200 и 57600 бит/с.

1.2.9 Калибратор обеспечивает технические характеристики в пределах норм, установленных ТУ, по истечении времени установления рабочего режима, равного 1 ч.

1.2.10 Калибратор допускает непрерывную работу в рабочих условиях в течение времени не менее 24 ч при условии, что продолжительность непрерывной работы в режиме воспроизведения тока величиной более 25 А составляет не более 30 мин, с последующей работой в других режимах в течение 30 мин.

Время перерыва до повторного включения после 24 ч непрерывной работы должно быть не менее 1 ч.

1.2.11 Калибратор сохраняет свои технические характеристики в пределах норм, установленных ТУ, при питании его от сети переменного тока напряжением (230 ± 23) В, частотой $(50 \pm 0,5)$ Гц.

1.2.12 Мощность, потребляемая калибратором от сети питания при максимальном напряжении, не более 550 В· А.

1.2.13 Калибратор обеспечивает следующие показатели надежности:

- средняя наработка на отказ – не менее 15000 ч;
- средний ресурс – не менее 15000;
- среднее время восстановления - не более 4 ч.

1.2.14 Масса калибратора не более 20 кг.

1.2.15 Габаритные размеры калибратора 540,5x465x184,5мм.

1.2.16 Содержание драгоценных материалов, г:

- золото – 0,1546374;
- серебро – 1,2851164;
- палладий – 0,0654116.

1.3 Состав калибратора

1.3.1 Калибратор поставляется в комплекте, приведенном в таблице 1.5.

Таблица 1.5

Наименование, тип	Обозначение	Количество	Примечание
1 Калибратор универсальный Н4-101	УШЯИ.411648.003	1	
2 Принадлежности:			
- провод	УШЯИ.685611.270	1	Черный
- провод	УШЯИ.685611.270-01	1	Красный
- провод	УШЯИ.685612.103	2	Черный
- провод	УШЯИ.685612.103-01	2	Красный
- переключатель	Тг6.626.055	3	2 шт. устанавливаются на клеммах калибратора
- насадка 004	УШЯИ.301539.004-03	2	Черная
- насадка 004	УШЯИ.301539.004-04	2	Красная
- насадка 009	УШЯИ.301539.009-01	2	Черная
- насадка 009	УШЯИ.301539.009-02	2	Красная
- насадка 010	УШЯИ.301539.010-01	2	Черная
- насадка 010	УШЯИ.301539.010-02	2	Красная
- кабель RS-232 SCB 12		1	1,8 м
- шнур сетевой SCZ-1		1	
3 Вставка плавкая ВП2Б-1 4 А	АГО.481.304 ТУ	2	
4 Руководство по эксплуатации	УШЯИ.411648.003 РЭ	1	
5 Методика поверки	УШЯИ.411648.003 МП (МРБ МП. 1921– 2009)	1	
6 Упаковка	УШЯИ.305642.207	1	

Продолжение таблицы 1.5

Наименование, тип	Обозначение	Количество	Примечание
7 Поставляются по отдельному заказу:			
- нагрузка 40 кΩ	УШЯИ.465214.003	1	Используются при первичной поверке и поверке после ремонта калибратора
- нагрузка 140 кΩ	УШЯИ.465214.003-02	1	
- нагрузка 200 кΩ	УШЯИ.465214.003-01	1	
- нагрузка 2,5 Ω	УШЯИ.465214.003-04	1	
- нагрузка 1,5 Ω	УШЯИ.465214.003-05	1	
- нагрузка 0,008 Ω	УШЯИ.465214.004	1	
- нагрузка 330 pF	УШЯИ.465214.003-03	1	
- провод	УШЯИ.685612.114	1	

1.4 Устройство и работа

1.4.1 Принцип действия

Принцип действия калибратора заключается в преобразовании численного значения воспроизводимого сигнала, вводимого оператором с клавишного пульта, в аналоговый сигнал с помощью цифро-аналогового преобразователя (ЦАП) и формирование из этого сигнала выходного тока или напряжения в зависимости от рода работы. Фактическое значение воспроизводимого сигнала и его изменение в результате влияния внешних факторов фиксируются встроенным цифровым вольтметром. Получаемые данные используются для коррекции кода, загружаемого в ЦАП с целью минимизации отклонения выходной величины от заданного значения. Указанные операции выполняются под управлением микропроцессорного контроллера. Состав и взаимосвязь основных узлов калибратора раскрываются структурной схемой (рисунок 1.1).

Функции управления калибратором обеспечиваются микропроцессорным контроллером (МПК), выполненным на базе однокристальной микро-ЭВМ C8051F020(Silicon Lab).

Возможности ввода команд управления и контроля процессов работы калибратора обеспечиваются клавишным пультом, состоящим из 28 клавиш и жидкокристаллическим, буквенно-цифровым дисплеем информационной емкостью 4 строки по 20 символов. Формирование микроконтроллером статических команд управления узлами калибратора выполняется с помощью устройства логики управления, реализованном на программируемой логической БИС EPF8452 (Altera). Структурно этот узел представляет собой последовательно-параллельный сдвиговый регистр. На этой же БИС реализована схема измерения длительности временного интервала на выходе аналого-цифрового преобразователя (АЦП) и выдачи полученного двоичного кода в МПК.

Источник опорных напряжений (ИОН) постоянного тока и генератор синусоидального сигнала, построенный на микросхеме цифрового синтезатора частоты, формируют постоянное напряжение плюс 10 В, минус 10 В, переменное напряжение частотой от 40 до 2500 Гц амплитудным значением 10 В. Эти напряжения поступают на вход ЦАП.

ЦАП обеспечивает формирование пятиразрядной сетки постоянного и переменного напряжений (от 1 мкВ до 10 В амплитудного значения). Усилитель 20 В обеспечивает масштабное усиление выходного напряжения ЦАП, реализуя диапазоны 20, 2 В, 200 мВ для режимов воспроизведения постоянных и переменных напряжений. Усилитель 1000 В вместе с трансформатором и преобразователем высоковольтным служит для реализации диапазонов 200 и 1000 В при воспроизведении постоянных и переменных напряжений.

В режиме воспроизведения силы постоянного и переменного токов напряжение с выхода ЦАП преобразуется в эквивалентное значение тока с помощью формирователя тока (диапазоны 2А, 200, 20, 2 мА, 200 мкА) и усилителя 50 А (диапазон 50 А).

Встроенный цифровой вольтметр состоит из входного делителя, масштабного усилителя сигнала постоянного тока, преобразователя переменного напряжения в постоянное (преобразователь $U_{\sim}/U_{=}$), АЦП и схемы измерения длительности временного интервала. Делитель напряжения и масштабные усилители предназначены для преобразования выходного напряжения калибратора (в режиме воспроизведения напряжения), либо падения напряжения на измерительных шунтах (в режиме воспроизведения тока) в нормированное значение напряжения (в диапазоне от минус 20 до плюс 20 В) и обеспечивают коэффициенты передачи 0,01; 0,1; 1; 10 и 100.

Преобразователь $U_{\sim}/U_{=}$ - является прецизионным выпрямителем переменного напряжения.

АЦП относится к преобразователям интегрирующего типа и построен на принципе широтно-импульсной модуляции, который заключается в том, что заряд емкости интегратора АЦП непрерывным током входного сигнала периодически компенсируется зарядом подаваемого опорного тока. При этом отношение длительности подачи опорного тока к периоду компенсации оказывается пропорциональным величине отношения входного и опорного сигналов, то есть длительность подачи опорного тока пропорциональна величине входного сигнала и является выходным параметром АЦП. Широтно-модулированные импульсы с выхода АЦП поступают на схему измерения длительности, принцип действия которой заключается в заполнении измеряемых временных интервалов импульсами эталонной частоты, последующим подсчетом количества этих импульсов двоичным счетчиком и получении таким образом цифрового эквивалента измеряемого сигнала.

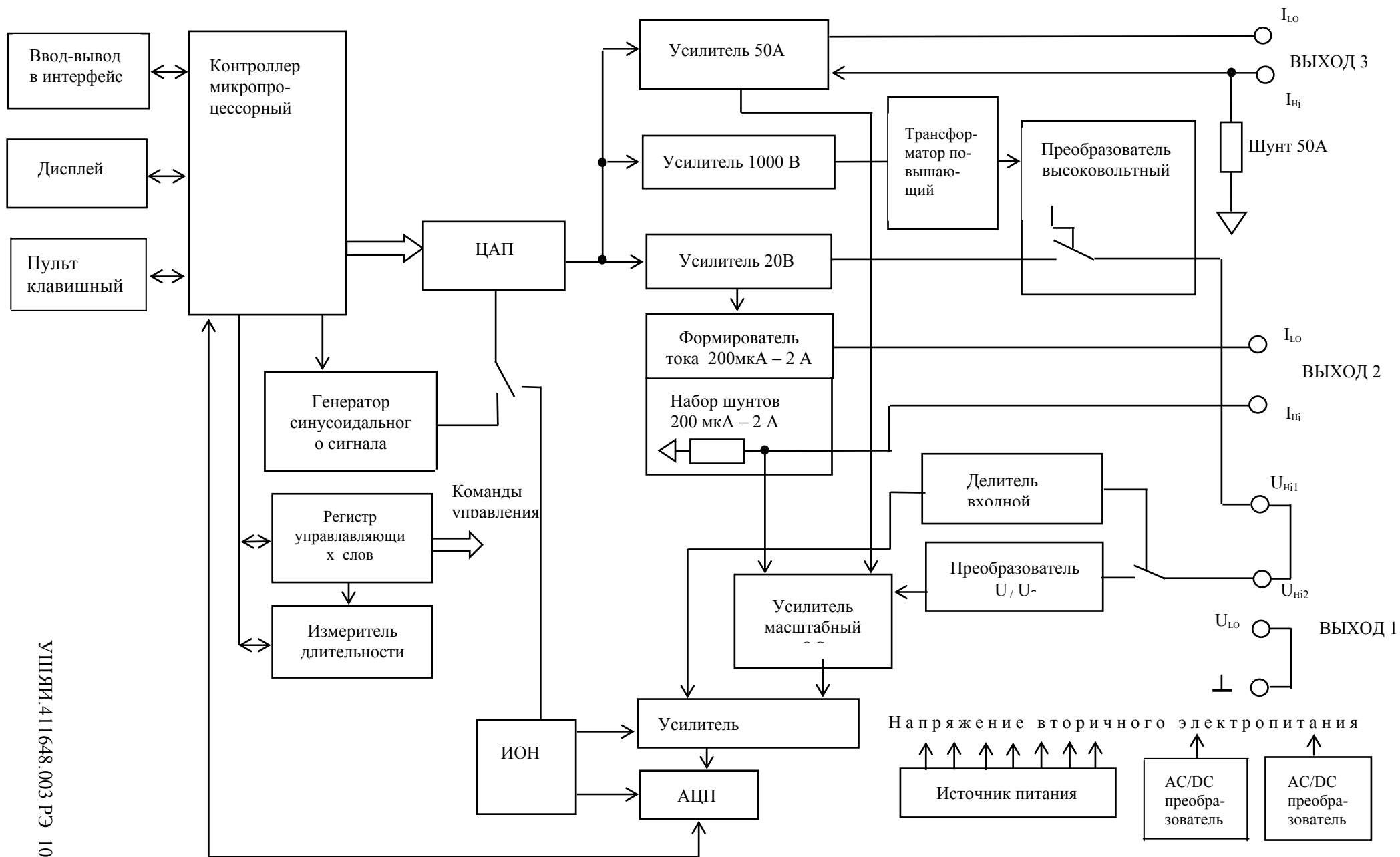

УШЯИ.411648.003 РЭ 10

Рисунок 1.1 - Структурная схема калибратора

1.4.2 Конструкция

Калибратор выполнен в типовом металлическом корпусе с габаритами 184,5x465x540,5 мм. Боковые стенки корпуса соединяются между собой монтажными рейками, к которым в свою очередь, крепятся передняя и задняя панели. В нижней части корпуса между боковыми стенками жестко закреплено шасси, на котором установлены следующие узлы прибора:

- источник питания, включающий в себя сетевой трансформатор, плату источника питания, блоки АС-DC преобразователей;
- коммутационная плата, с установленными на ней платами устройства управления, АЦП, преобразователя входного, усилителя 20 В, усилителя 1000 В; преобразователя высоковольтного;
- радиатор охлаждения с установленными на нем мощными транзисторами, платой усилителя 50А и вентиляторами;

На правой боковой стенке корпуса закрепляется измерительный резистор (шунт) 50 А. Боковая стенка в данном случае играет роль дополнительного радиатора охлаждения.

На передней панели калибратора установлены: сетевой выключатель, блок индикации, пульт клавишный, ручка плавной регулировки выходного сигнала, выходные клеммы.

На задней панели калибратора установлены: колодка для подключения сетевого кабеля, с установленными на ней предохранителями, розетка СТЫК С2, выключатель источника питания 50 А, опломбированная планка, обеспечивающая доступ к элементам калибровки.

1.5 Маркировка и пломбирование

1.5.1 Маркировка калибратора выполнена на передней и задней панелях.

На передней панели маркировка содержит:

- наименование и тип калибратора, товарный знак изготовителя;
- Знак Государственного реестра Республики Беларусь;

На задней панели маркировка содержит:

- надпись “СДЕЛАНО В БЕЛАРУСИ”;
- порядковый номер, год изготовления;
- символ испытательного напряжения изоляции по ГОСТ 23217-78.

На эксплуатационную документацию нанесено изображение знака Государственного реестра Республики Беларусь.

1.5.2 Маркировка на упаковке выполнена в соответствии с ГОСТ 14192-96 типографским способом на этикетках и содержит:

- манипуляционные знаки “Осторожно”, “Беречь от влаги”, “Верх”;
- наименование и тип калибратора, товарный знак изготовителя;
- заводской номер и дату изготовления, штамп ОТК и массу брутто - 40 кг;
- штриховой идентификационный код.

1.5.3 На переднюю панель калибратора нанесены государственное поверительное клеймо-наклейка и клеймо ОТК (рисунок 1.2).

На заднюю панель калибратора нанесены клеймо поверителя и клеймо ОТК (рисунок 1.3).

На боковые стенки калибратора наклеены наклейки-пломбы (рисунок 1.4).



Рисунок 1.2 – передняя панель калибратора



Рисунок 1.3 – Места пломбирования и нанесения клейм поверителя.



Рисунок 1.4 – Места нанесения наклейки-пломбы.

1.6 Упаковка

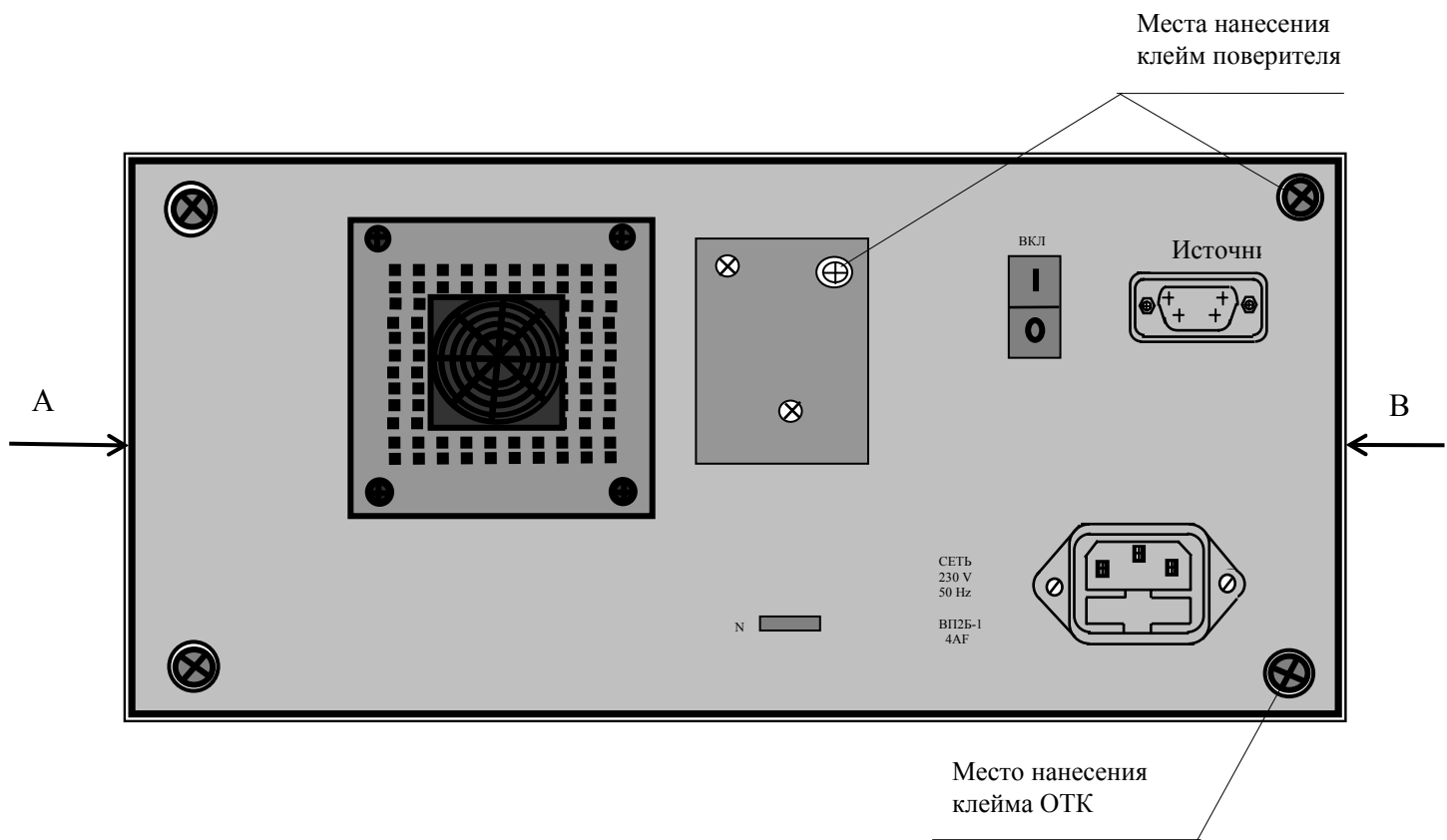
1.6.1 Распаковывание калибратора проводить в следующей последовательности:

- удалить клеевую ленту на верхней крышке коробки;
- открыть коробку;
- вынуть руководство по эксплуатации и методику поверки;
- вынуть калибратор и принадлежности.

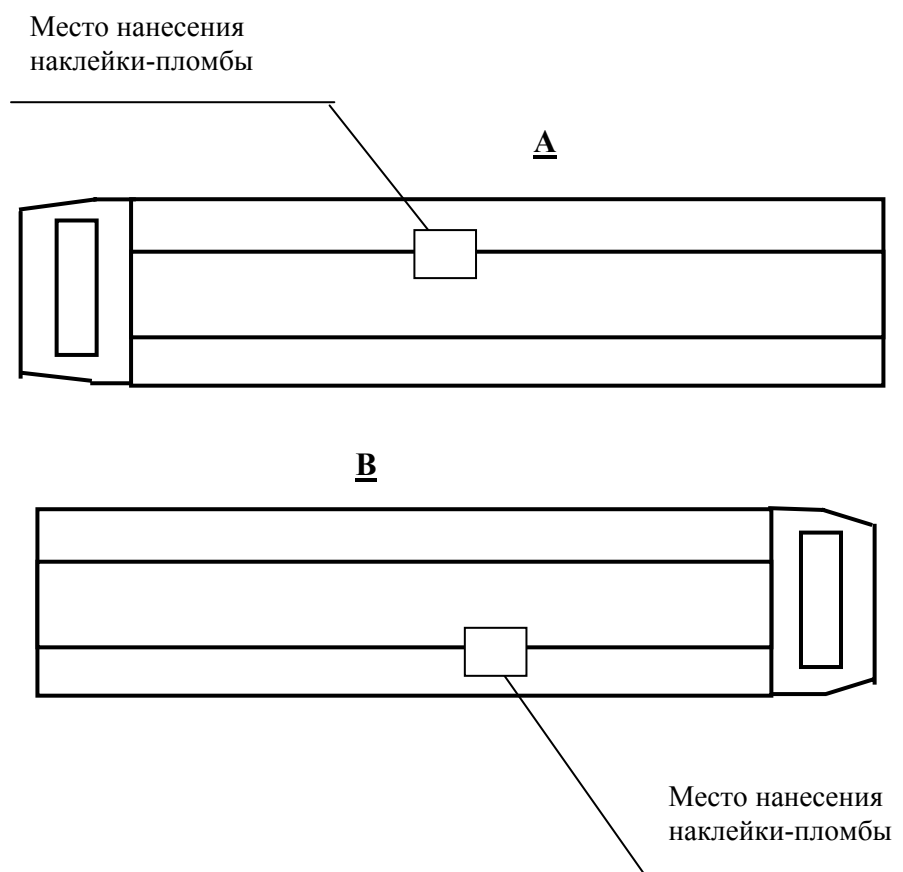
Распаковывание закончено.

1.6.2 Повторное упаковывание проводить в последовательности, обратной описанной в 1.6.1.

2 Подготовка к использованию

2.1 Меры безопасности

2.1.1 По требованиям к электробезопасности калибратор относится к классу защиты I ГОСТ 12.2.091-2002. Заземление корпуса калибратора обеспечивается через двухполюсную вилку с заземляющим контактом.

2.1.2 Электрическая изоляция выдерживает без пробоя и поверхностного перекрытия испытательное переменное напряжение 1350 В между соединенными вместе питающими штырями сетевой вилки и корпусным контактом.

2.1.3 Электрическое сопротивление между заземляющим контактом гнезда для подключения сетевой вилки и доступными для прикосновения токопроводящими частями калибратора не более 0,1 Ом.

2.1.4 Калибратор является источником опасного напряжения до 1000 В. Оповещение оператора о возможном опасном напряжении осуществляется символом  в зоне гнезд $U_{н1}$, $U_{н2}$.

2.1.5 Источником опасного напряжения внутри калибратора являются:

- контакты сетевой вилки;
- выводы 1, 2, 3, 4 первичной обмотки сетевого трансформатора;
- контакты переключателя “СЕТЬ” и “50 А” в положении “О”;
- клеммы N и L преобразователей AC/DCS320-5;
- плата “Преобразователь входной”;
- плата “Преобразователь высоковольтный”.

2.1.6 В процессе эксплуатации и ремонта воспрещается:

- проводить смену деталей под напряжением;
- оставлять без надзора калибратор под напряжением.

2.1.7 Персонал, занятый эксплуатацией калибратора должен иметь квалификационную группу не ниже III по технике безопасности в соответствии с «Правилами технической эксплуатации электроустановок потребителей» (ПТЭ) и «Правилами технической безопасности при эксплуатации электроустановок» (ПТБ).

2.1.8 Калибратор не оказывает вредного воздействия на окружающую среду при соблюдении правил эксплуатации, изложенных в руководстве по эксплуатации.

2.1.9 Калибратор соответствует требованиям пожарной безопасности, установленным в ГОСТ 12.2.091-2002 и ГОСТ 12.1.004-91.

Вероятность возникновения пожара не превышает 10^{-6} в год.

2.2 Подготовка к работе

2.2.1 Приступая к работе с калибратором, необходимо внимательно изучить все разделы настоящего РЭ.

2.2.2 Разместить прибор на рабочем месте, произвести внешний осмотр его, убедиться в отсутствии коррозии, видимых механических повреждений, нарушения изоляции. В случае длительного хранения в условиях, отличающихся от нормальных, выдержать калибратор в течение 4 ч в нормальных условиях.

ВНИМАНИЕ! КАЛИБРАТОР Н4-101 ПРИНУДИТЕЛЬНОЙ ВЕНТИЛЯЦИИ. В СВЯЗИ С ЭТИМ НЕОБХОДИМО СЛЕДИТЬ, ЧТОБЫ ПЕРФОРАЦИЯ КОРПУСА НЕ БЫЛА ЗАКРЫТА.

2.2.3 При работе калибратора в составе автоматизированных систем подключить его к системе через разъем интерфейса.

Проверить исправность сетевых предохранителей, установить сетевой выключатель в положение “О”.

2.2.4 Присоединить к прибору сетевой шнур.

2.3 Органы управления и подключения

2.3.1 Органы управления и подключения указаны на рисунках 2.1 и 2.2.

На передней панели калибратора (рисунок 2.1) расположены:

- выключатель напряжения сети;
- жидкокристаллический дисплей для отображения воспроизводимых сигналов, а также информации, необходимой при работе с прибором;
- клавишный пульт, состоящий из 28 кнопок. Кнопки не имеют фиксации, поэтому их включенное состояние индицируется соответствующей информацией на дисплее;
- ручка плавной регулировки выходного сигнала;
- выходные клеммы;

На задней панели расположен выключатель внутреннего источника питания 50 А.

2.3.2 Органы подключения калибратора включают в себя 8 клемм, объединенных по своему функциональному назначению в 3 группы: “ВЫХОД 1”, “ВЫХОД 2”, “ВЫХОД 3”.

Группа клемм “ВЫХОД 1” используется при работе калибратора в режиме воспроизведения напряжений, группа клемм “ВЫХОД 2” используется при работе калибратора в режиме воспроизведения силы тока на поддиапазонах от 20 мкА до 2 А, клеммы “ВЫХОД 3” используются при работе на диапазоне 50 А.

Переключатель, установленный между клеммами “ U_{Hi1} ” и “ U_{Hi2} ”, замыкает корректирующую связь между внутренним вольтметром и ЦАП; переключатель, установленный между клеммами “ U_{Lo} ” и “ \perp ”, соединяет низкопотенциальный выход с корпусом прибора.

2.3.3 Обозначение и назначение кнопок на передней панели приведены в таблице 2.1.

Таблица 2.1

Обозначение	Назначение
↑	Переключение диапазона воспроизводимого сигнала в сторону больших значений
↓	Переключение диапазона воспроизводимого сигнала в сторону меньших значений
ПРОГР	Включение режима установки дополнительных функций калибратора
ШАГ	Шаг установка профилей
$U_{==}$	Включение режима воспроизведения напряжения постоянного тока
U_{\sim}	Включение режима воспроизведения напряжения переменного тока
$I_{==}$	Включение режима воспроизведения силы постоянного тока
I_{\sim}	Включение режима воспроизведения силы переменного тока
У/И	Включение/выключение режима ввода значения воспроизводимого напряжения или тока
f	Включение/выключение режима ввода значения частоты воспроизводимого переменного напряжения или тока
ПУСК-СТОП	Установка выходного напряжения или тока с заданным шагом
0, 1, 2, 3, 4, 5, 6, 7, 8, 9	Ввод соответствующей цифры в знакоместо, обозначенное курсором
+/-	Изменение полярности воспроизводимого напряжения, тока
,	Ввод символа запятой
СБРОС	Отмена вводимого значения воспроизводимого сигнала
Δ	Включение режима редактирования воспроизводимого сигнала с индикацией отклонения в абсолютных значениях
←	Сдвиг курсора влево в режиме редактирования
→	Сдвиг курсора вправо в режиме редактирования
%	Включение режима редактирования с индикацией отклонения в процентах

2.3.4 Основным органом отображения информации является жидкокристаллический дисплей, имеющий четыре строки по двадцать символов в каждой. Правая часть дисплея используется для отображения установленного диапазона измерения. Левая часть дисплея используется для отображения текущего режима работы (верхняя строка), текущего значения воспроизводимого сигнала (вторая строка), набора нового значения воспроизводимой величины (третья строка), используемой в текущем режиме работы групп выходных клемм (четвертая строка).

2.3.5 На задней панели калибратора (рисунок 2.2) расположены органы управления и подключения, обозначение и значение которых приведены в таблице 2.2

Таблица 2.2

Обозначение	Назначение
СЕТЬ 230 V 50 Hz	Гнездо для подключения сетевого кабеля
ВП2Б-1 4 АФ	Держатель предохранителей с двумя предохранителями на 0,25 А
СТЫК С2	Розетка подключения калибратора к системе (адаптер СТЫК С2)
КАЛИБРОВКА	Планка, закрывающая доступ к переключателю включения/выключения режима калибровки
50 А	Включение/выключение источника питания 5В, 50 А



Рисунок 2.1 – Схема расположения органов управления и подключения на передней панели калибратора Н4-101



Рисунок 2.2 – Схема расположения органов управления и подключения на задней панели калибратора Н4-101

3 Использование по назначению

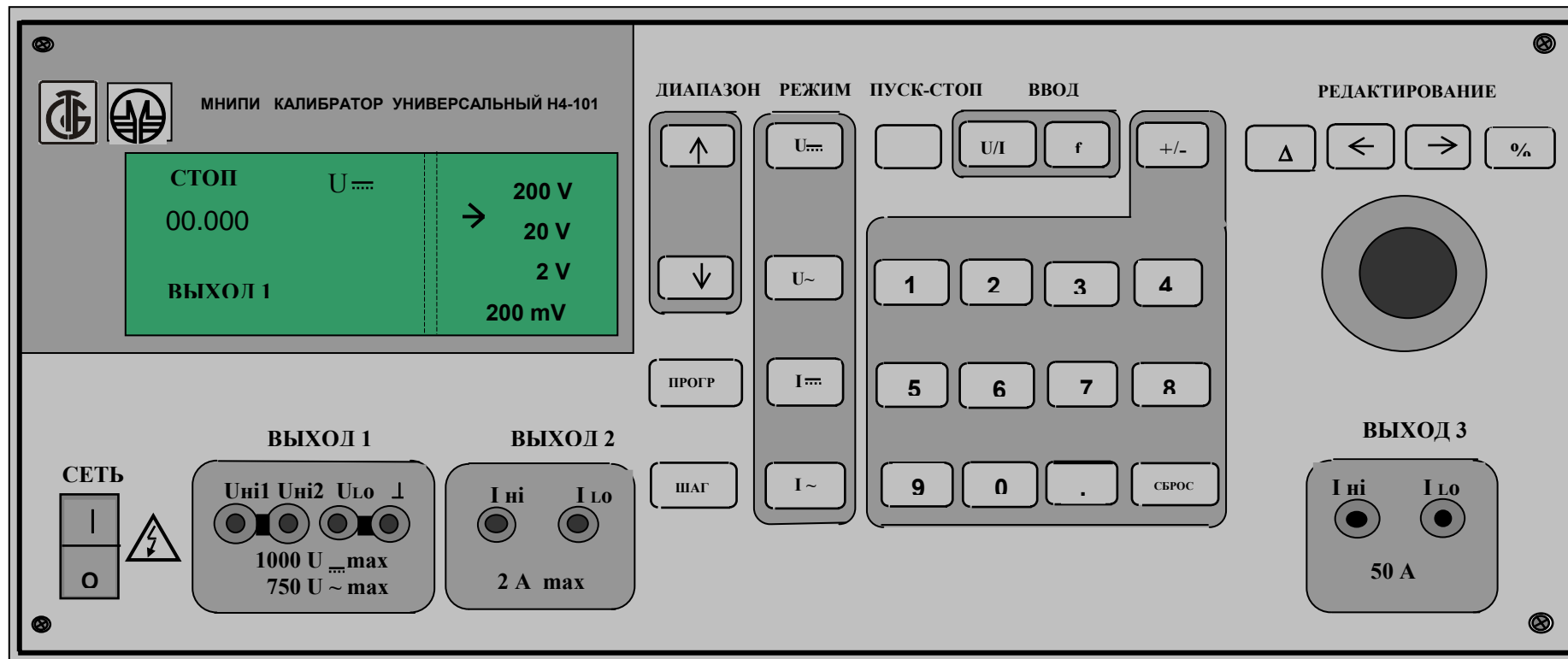
3.1 Подготовка к проведению измерений

3.1.1 Подключить сетевой кабель к питающей сети. Включение калибратора осуществляется кнопкой **“СЕТЬ”**, расположенной на передней панели.

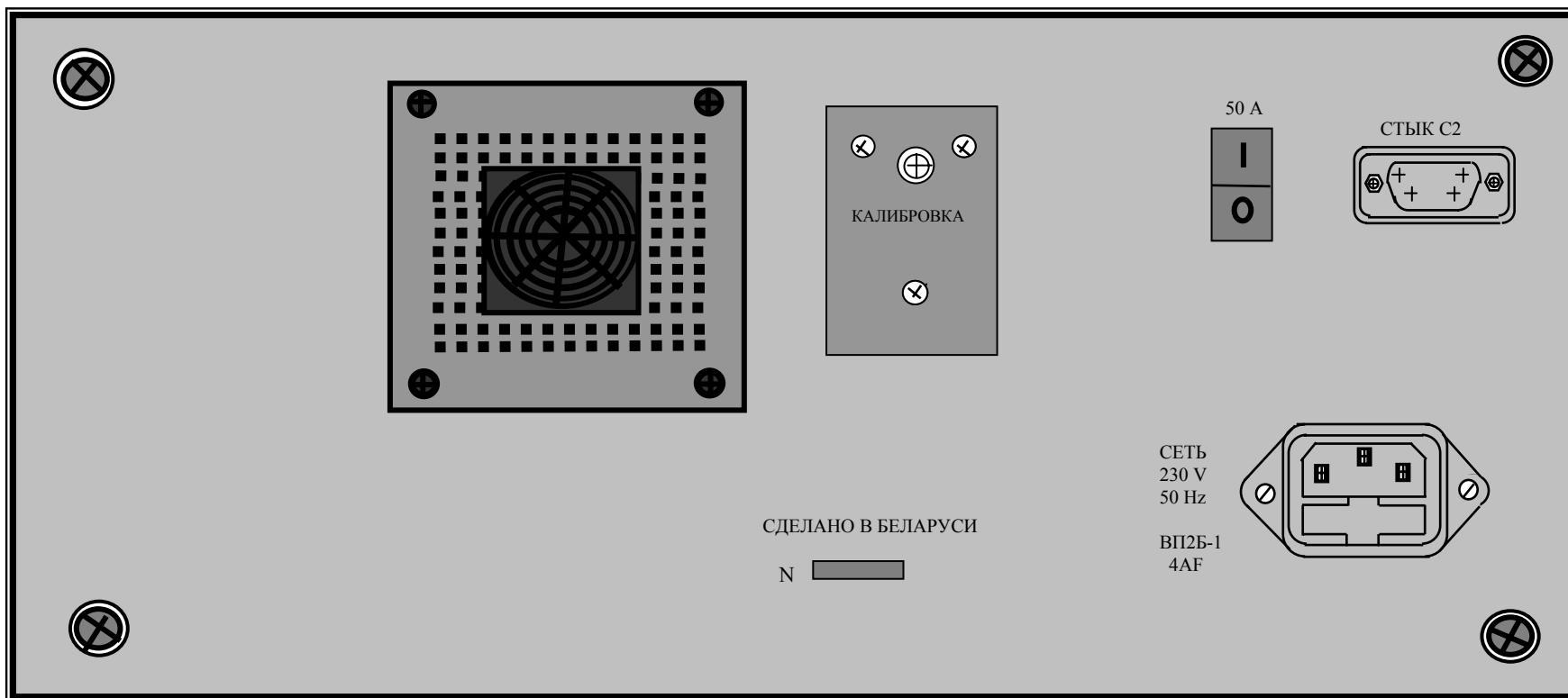
Непосредственно после включения на дисплее калибратора может появиться произвольная информация, после чего дисплей будет погашен, а через 2 с калибратор включится в режим воспроизведения постоянного напряжения на диапазон 20 В и на дисплее появится информация в соответствии с рисунком 2.1.

При отсутствии индикации на дисплее, необходимо выключить калибратор, отключить его от сети и проверить исправность предохранителей.

3.1.2 Для реализации нормированного значения погрешности следует прогреть калибратор в течение 1 ч.

3.2 Проведение измерений

3.2.1 Установить режим воспроизводимого сигнала с помощью кнопок **“ \mathcal{U} ”**, **“ U_{\sim} ”**, **“ $I_{=}$ ”**, **“ I_{\sim} ”**.

3.2.2 Установить необходимый диапазон воспроизведения с помощью кнопок **“ \uparrow ”** и **“ \downarrow ”**. В правой части дисплея расположено меню возможных диапазонов воспроизведения, в котором установленный в данный момент диапазон отмечен стрелкой **“ \rightarrow ”**. При использовании диапазона 50 А включить выключатель **“50 А”**, расположенный на задней панели.

3.2.3 Набрать значение воспроизводимого сигнала следующим образом:

- нажать кнопку **“ВВОД U/I”**, при этом в третьей строке дисплея появится символ вводимой величины (V, mV, A, mA, μ A), и курсор, показывающий знакоместо для ввода очередной цифры;

- набрать численное значение вводимой величины с помощью кнопок **“0”**, **“1”** ... **“9”**. Если при вводе произошла ошибка, то можно удалить набранное значение, нажав кнопку **“СБРОС”**;

- в режимах воспроизведения напряжения и силы постоянного тока набрать полярность воспроизводимого сигнала с помощью кнопки **“+/-”**;

- вновь нажать кнопку **“ВВОД U/I”**, набранное значение будет зафиксировано в строке текущих значений, а третья строка будет погашена;

- в режимах воспроизведения напряжения и силы переменного тока аналогичным образом, набрать значение частоты, манипулируя кнопками **“ВВОД f”**, **“0”**, **“1”** ... **“9”**.

3.2.4 Подключить нагрузку к клеммам калибратора в соответствии с информацией в третьей строке дисплея.

3.2.5 Для выдачи воспроизводимого сигнала на выходные клеммы калибратора нажать кнопку **“ПУСК-СТОП”**. При этом в первой строке дисплея появится информация **“ЖДИТЕ”**, и по завершении процесса формирования сигнала с нормированной точностью появится информация **“ВЫДАНО”**.

3.2.6 Для отключения сигнала от выходных клемм повторно нажать кнопку **“ПУСК-СТОП”**. При этом на дисплее появится информация **“СТОП”**.

Режим редактирования ранее введенной величины включается кнопками “Δ” и “%”. При нажатии любой из этих кнопок текущее значение выходного сигнала (строка 2) фиксируется в качестве базового, младший разряд базового значения отмечается курсором (символ подчеркивания), в третью строку дисплея выводится значение отклонения текущего значения от базового в абсолютных величинах (если нажата кнопка “Δ”), либо в процентах, (если нажата кнопка “%”). Редактирование (плавная регулировка) значения в знакоместе, отмеченном курсором выполняется с помощью ручки плавной регулировки, при этом вращение ручки вправо увеличивает регулируемый параметр, влево – уменьшает. Изменение положения курсора выполняется кнопками “←” и “→”.

3.2.7 Выключение режима редактирования осуществляется повторным нажатием кнопок “Δ” или “%”.

3.2.8 В калибраторе предусмотрена возможность установки последовательности значений выходных уровней для решения небольших измерительных задач, при этом для каждого выходного уровня сохраняются все параметры воспроизведения (режим, частота, значения, полярность), образуя таким образом полный профиль состояния калибратора. Размер памяти позволяет сохранять массив, содержащий 20 профилей.

3.2.9 Для записи профиля набрать значение воспроизводимого сигнала, нажать последовательно кнопку «ПРОГР», «ШАГ», на дисплее должна появиться информация «Записать профиль №00». С помощью кнопок «0», «1» ... «9» записать желательный номер профиля, нажать кнопку «ПРОГР». Аналогично записать другие профили..

3.2.10 Для воспроизведения последовательности профилей нажать кнопку «ШАГ», в появившейся информации «Первый профиль №00» записать номер профиля, с которого необходимо начать работу, нажать кнопку «ШАГ», записать номер последнего профиля, нажать кнопку «ШАГ». На дисплее появиться информация «ПР», калибратор воспроизведет сигнал первого профиля. Нажимая кнопку «ШАГ» можно последовательно менять воспроизводимые профили.

3.2.11 Для выхода в обычное состояние калибратора нажать кнопку «ПРОГР».

4 Техническое обслуживание

4.1 Техническое обслуживание проводят с целью обеспечения надежной работы калибратора в течение длительного периода эксплуатации и заключается в систематическом наблюдении за правильностью эксплуатации, регулярном техническом осмотре, проверке работоспособности и устранении возникших неисправностей.

4.2 Содержать калибратор в чистоте, оберегать его от воздействия влаги, грязи, пыли, ударов и падений.

4.3 Поверка калибратора проводится не реже одного раза в год по методике поверки УШЯИ.411648.003 МП (МРБ МП.1921 - 2009).

5 Текущий ремонт

5.1 Перечень возможных неисправностей калибратора приведен в таблице 5.1.

Другие неисправности устраняются специализированными ремонтными предприятиями или изготовителем.

Таблица 5.1

Описание последствия отказа и повреждения	Вероятная причина	Указания по устранению последствия отказа и повреждения
Калибратор не включается (не светится табло)	Перегорел предохранитель	Заменить предохранитель

6 Хранение

6.1 Калибратор до введения в эксплуатацию следует хранить на складе в упаковке изготовителя при температуре окружающего воздуха от 5 до 40 °С и относительной влажности воздуха не более 80 % при температуре плюс 25 °С.

Хранить калибратор без упаковки следует при температуре окружающего воздуха от плюс 10 до плюс 35°С и относительной влажности воздуха не более 80 % при температуре плюс 25 °С.

В помещениях для хранения калибратора содержание пыли, паров кислот и щелочей, агрессивных газов и других вредных примесей, вызывающих коррозию, не должно превышать содержание коррозионно-активных агентов для атмосферы типа 1 по ГОСТ 15150-69.

7 Транспортирование

7.1 Транспортирование калибратора, упакованного в соответствии с требованиями 1.6, производится любым видом транспорта в при условии защиты от прямого воздействия атмосферных осадков.

При транспортировании и погрузке должны соблюдаться указания манипуляционных знаков, основных, дополнительных и информационных надписей на стенках ящика.

Предельные климатические условия транспортирования:

- температура окружающего воздуха от минус 50 до плюс 50 °С;
- относительная влажность воздуха не более 95 % при температуре 25 °С;
- атмосферное давление от 84 до 106,7 кПа (от 630 до 800 мм рт.ст).

7.2 Размещение и крепление в транспортном средстве упакованных калибраторов должно обеспечить их устойчивое положение и не допускать перемещение во время транспортирования.

8 Утилизация

8.1 Калибратор не содержит опасных для жизни и вредных для окружающей среды веществ. Утилизация проводится в порядке, принятом у потребителя калибратора.

9 Гарантии изготовителя

9.1 Изготовитель гарантирует соответствие калибраторов основным параметрам и техническим характеристикам, установленным настоящим РЭ, при соблюдении потребителем условий и правил эксплуатации, транспортирования и хранения.

Гарантийный срок хранения - 6 мес с момента изготовления.

Гарантийный срок эксплуатации - 24 мес со момента ввода в эксплуатацию.

Гарантийный срок эксплуатации продлевается на период от подачи рекламации до введения калибратора в эксплуатацию силами изготовителя.

Дата продажи указывается в гарантийном талоне. В случае отсутствия отметки о продаже, срок гарантии исчисляется от даты изготовления калибратора.

9.2 Потребитель лишается права на гарантийный ремонт в следующих случаях:

- при нарушении целостности пломб;

- при нарушении правил эксплуатации, транспортирования и хранения.

9.3 Гарантийное и послегарантийное обслуживание калибратора осуществляется предприятиями, перечень которых приведен в приложении Б.

Корешок талона № 1

на гарантийный ремонт калибратора универсального
Н4-101

Изъят _____

дата

должность, ФИО, подпись

линия отреза

Гарантийный талон № 1

на ремонт калибратора универсального Н4-101

Изготовитель: ОАО "МНИПИ", ул. Я.Коласа, 73, 220113, г. Минск,
Республика Беларусь

Опытный завод тел. (0172) 262-24-25

Заводской № _____ Дата изготовления _____

Дата продажи _____

Продавец _____

подпись или штамп

Штамп торгующей организации _____

Владелец и его адрес _____

фамилия, подпись

Причина неисправности: _____

Принят на гарантийное обслуживание

ремонтным предприятием: _____

Печать руководителя

ремонтного предприятия _____

дата

подпись

Корешок талона № 2

на гарантийный ремонт калибратора универсального
Н4-101

Изъят _____

дата

должность, ФИО, подпись

линия отреза

Гарантийный талон № 2

на ремонт калибратора универсального Н4-101

Изготовитель: ОАО "МНИПИ", ул. Я.Коласа, 73, 220113, г. Минск,
Республика Беларусь,

Опытный завод тел. (0172) 262-24-25

Заводской № _____ Дата изготовления _____

Дата продажи _____

Продавец _____

подпись или штамп

Штамп торгующей организации _____

Владелец и его адрес _____

фамилия, подпись

Причина неисправности: _____

Принят на гарантийное обслуживание

ремонтным предприятием: _____

Печать руководителя

ремонтного предприятия _____

дата

подпись

10 Свидетельство об упаковывании

10.1 Калибратор универсальный Н4-101 УШЯИ.411648.003, заводской номер _____ упакован ОАО «МНИПИ» согласно требованиям, предусмотренным в действующей технической документации и ТУ ВУ 100039847.086-2008.

[личная подпись]

[расшифровка подписи]

[год, месяц, число]

11 Свидетельство о приемке

11.1 Калибратор универсальный Н4-101, УШЯИ.411648.003, заводской номер _____ изготовлен и принят в соответствии с обязательными требованиями государственных стандартов, ТУ ВУ 100039847.086-2008 и признан годным для эксплуатации.

Представитель ОТК

МП _____
[личная подпись]

[расшифровка подписи]

[год, месяц, число]

Первичная поверка проведена

Поверитель

МК _____
[личная подпись]

[расшифровка подписи]

[год, месяц, число]

12 Особые отметки

12.1 Записи о периодической поверке и внеплановых работах по текущему ремонту калибратора при его эксплуатации, вносят в таблицу 12.1.

Таблица 12.1

Дата	Наименование работы и причина ее выполнения	Должность, фамилия и подпись (оттиск клейма поверителя)	Примечание

Приложение А

(обязательное)

Калибровка калибратора

А.1 Калибровку проводят после ремонта прибора и перед очередной поверкой для обеспечения требуемой точности с помощью эталонных средств измерений (СИ). СИ должны иметь свидетельство о их поверке. Калибратор и СИ подготавливают к работе в соответствии с их руководствами по эксплуатации.

А.2 Для доступа в режим калибровки снять опломбированную планку «КАЛИБРОВКА», расположенную на задней панели калибратора, установить переключатель в положение «|», на дисплей выводится сообщение «КАЛИБР».

А.3 Калибровку воспроизводимого напряжения постоянного тока выполнить следующим образом:

- снять перемычку между клеммами « U_{Hi1} » и « U_{Hi2} »;
- установить необходимый диапазон воспроизведения;
- от эталонного СИ (калибратор Н4-7) на клеммы « U_{Hi2} » и « U_{Lo} », подать напряжение, равное конечному значению U_K ;
- нажать кнопку «ПУСК-СТОП», на дисплей выводится строка калибровки;
- ввести в строку калибровки значение эталонного сигнала, равного U_K , с помощью кнопок «1», «2» ... «9», «0»;
- нажать кнопку «ПУСК-СТОП».

А.4 Калибровку воспроизведения напряжения переменного тока выполнить аналогично А.3 на частоте сигнала 300 Гц.

А.5 Калибровку воспроизведения силы постоянного тока выполнить следующим образом.

А.5.1 На диапазонах воспроизведения силы постоянного тока с конечными значениями I_K 200 мкА, 2, 20, 200 мА, 2 А:

- снять перемычку между клеммами « U_{Lo} » « \perp »;
- установить необходимый диапазон воспроизведения;
- от эталонного СИ (калибратора Н4-7) на клемму « I_{Hi} » (ВЫХОД 2) и клемму « I_1 », расположенную под планкой «КАЛИБРОВКА» и которая является низкопотенциальной, подать ток, равный конечному значению диапазона I_K ;
- нажать кнопку «ПУСК-СТОП», на дисплей выводится строка калибровки;
- ввести в строку значение эталонного сигнала, равного I_K , с помощью кнопок «1», «2» ... «9», «0»;
- нажать кнопку «ПУСК-СТОП».

А.5.2 На диапазоне воспроизведения с конечным значением I_K 50 А:

- собрать схему в соответствии с рисунком А.1

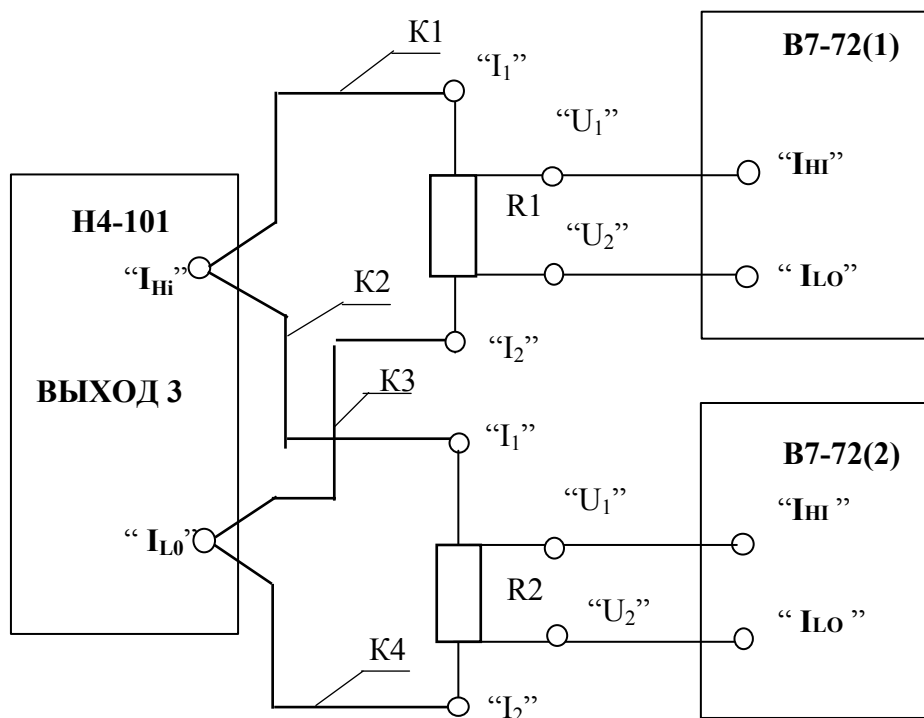

Н4-101 – калибруемый калибратор;
 В7-72(1), В7-72(2) - вольтметры универсальные;
 R1, R2 – меры сопротивления (P321- 0,001 Ом; P310 – 0,001 Ом);
 K1, K2 - провода УШЯИ.685612.103 из комплекта поставки;
 K3, K4 - провода УШЯИ.685612.103-01 из комплекта поставки.

Рисунок А.1 - Схема соединения приборов для калибровки воспроизведения силы постоянного тока на диапазоне 50 А при токе от 2 до 50 А.

- вольтметры В7-72 включить в режим измерения постоянного напряжения на диапазоне 200 мВ;
- включить тумблер «50 А» на задней панели калибратора;
- установить диапазон воспроизводимого тока с конечным значением 50 А, нажать кнопку «ПУСК-СТОП», на дисплей выводится строка калибровки, а на «ВЫХОД 3» поступает ток калибровки;

- измерить падения напряжения на мерах сопротивления R1 и R2 и определить значение силы $I_{изм}$, А, из выражения

$$I_{изм} = U_{изм1} / R_1 + U_{изм2} / R_2, \quad (A.1)$$

где $U_{изм1}$ и $U_{изм2}$ – показания вольтметров В7-72(1) и В7-72(2), В;

R_1 и R_2 – сопротивление мер R1 и R2, Ом;

- ввести в строку значение измеренного тока $I_{изм}$ с точностью до последнего разряда;
- нажать кнопку «ПУСК-СТОП».

А.6 Калибровку воспроизведения силы переменного тока выполнить следующим образом.

А.6.1 На диапазонах с конечными значениями I_K 2, 20, 200 мА, 2 А выполнить аналогично А.5.1 на частоте сигнала 300 Гц;

А.6.2 На диапазоне воспроизведения с конечным значением 50 А:

- с помощью проводов УШЯИ.685612.103 из комплекта поставки подключить амперметр переменного тока ЦА8500/2 к “ВЫХОД 3”;
- включить тумблер “50А” на задней панели калибратора;
- нажать кнопку “ПУСК-СТОП”, на дисплей выводится строка калибровки, а на “ВЫХОД 3” поступает ток калибровки;
- измерить ток калибровки;
- ввести в строку значение тока калибровки с точностью для последнего разряда;
- нажать кнопку “ПУСК-СТОП”.

А.7 По окончании калибровки переключатель на задней панели установить в исходное положение, доступ к переключателю закрыть крышкой “КАЛИБРОВКА” и опломбировать соответственно с пунктом 1.5.3 настоящего РЭ.

Приложение Б

(справочное)

Перечень предприятий, осуществляющих гарантийное и
послегарантийное обслуживание калибратора

г. Минск
ОАО «МНИПИ» 220113, г. Минск, ул. Я. Коласа, 73 тел.: (017) 2622124 факс: (017) 2628881 e-mail: oaomnipi@mail.velpak.by ; http://www.mnipi.by
г. Москва
ЗАО «Прист» 115419, г. Москва, ул. Орджоникидзе, д. 8/9 тел.: (095) 777-5591; 952-1714; 958-5776 факс: (095) 952-6652; 236-4558 e-mail: prist@prist.ru ; url: www.prist.ru
г. Санкт-Петербург
ЗАО НПФ «Диполь» 197376, г. Санкт-Петербург, Аптекарский пр. 6, оф. 717 тел.: (812) 325-1478; 234-0924 факс: (812) 325-1478; 234-0924 e-mail: pribor@dipaul.ru ; url: www.dipaul.ru
г. Екатеринбург
ООО «Промприбор» 620026, г. Екатеринбург, ул. Энгельса, 38 тел.: (3432) 244-647; 240-603 факс: (3432) 626-128 e-mail: pribor@etel.ru ; url: www.prompribors.ru
ООО «Белвар» 620026, г. Екатеринбург, ул. Институтская, 1а, оф. 404 тел.: (3432) 679-366; 679-742; 645-330 факс: (3432) 679-366; 679-742; 645-330 e-mail: belvar@ural.ru ; url: www.belvar.ural.ru
г. Ижевск
ЗАО НПФ «Радио-Сервис» 426000, г. Ижевск, ул. Пушкинская, 268 тел.: (3412) 439-144 факс: (3412) 439-263 e-mail: mkv@radio-service.ru ; url: www.radio-service.ru
г. Рязань
ООО «Технический центр ЖАиС» 390029, г. Рязань, ул. Чкалова, 3 тел.: (0912) 982-323; 798-089 факс: (0912) 982-323; 798-089 e-mail: jais@mail.ru ; url: www.jais.ru
г. Ростов-на-Дону
ООО «Вебион» 344006, г. Ростов-на-Дону, ул. Соколова, 52, оф. 411 тел.: (8632) 640-405; 923-648 факс: (8632) 640-305 e-mail: veboin@donpac.ru ; url: www.veboin.ru

Лист регистрации изменений

Изм	Номера листов (страниц)				Всего листов (страниц) в докум.	№ док.	Входящий № сопроводит. докум. и дата	Подп	Дата
	измененных	замененных	новых	аннулированных					